

PETER ETTTEL

KARLBURG – ROSSTAL – OBERAMMERTHAL

STUDIEN ZUM FRÜHMITTELALTERLICHEN BURGENBAU IN NORDBAYERN

BEILAGEN

FRÜHGESCHICHTLICHE UND PROVINZIALRÖMISCHE ARCHÄOLOGIE
MATERIALIEN UND FORSCHUNGEN 5



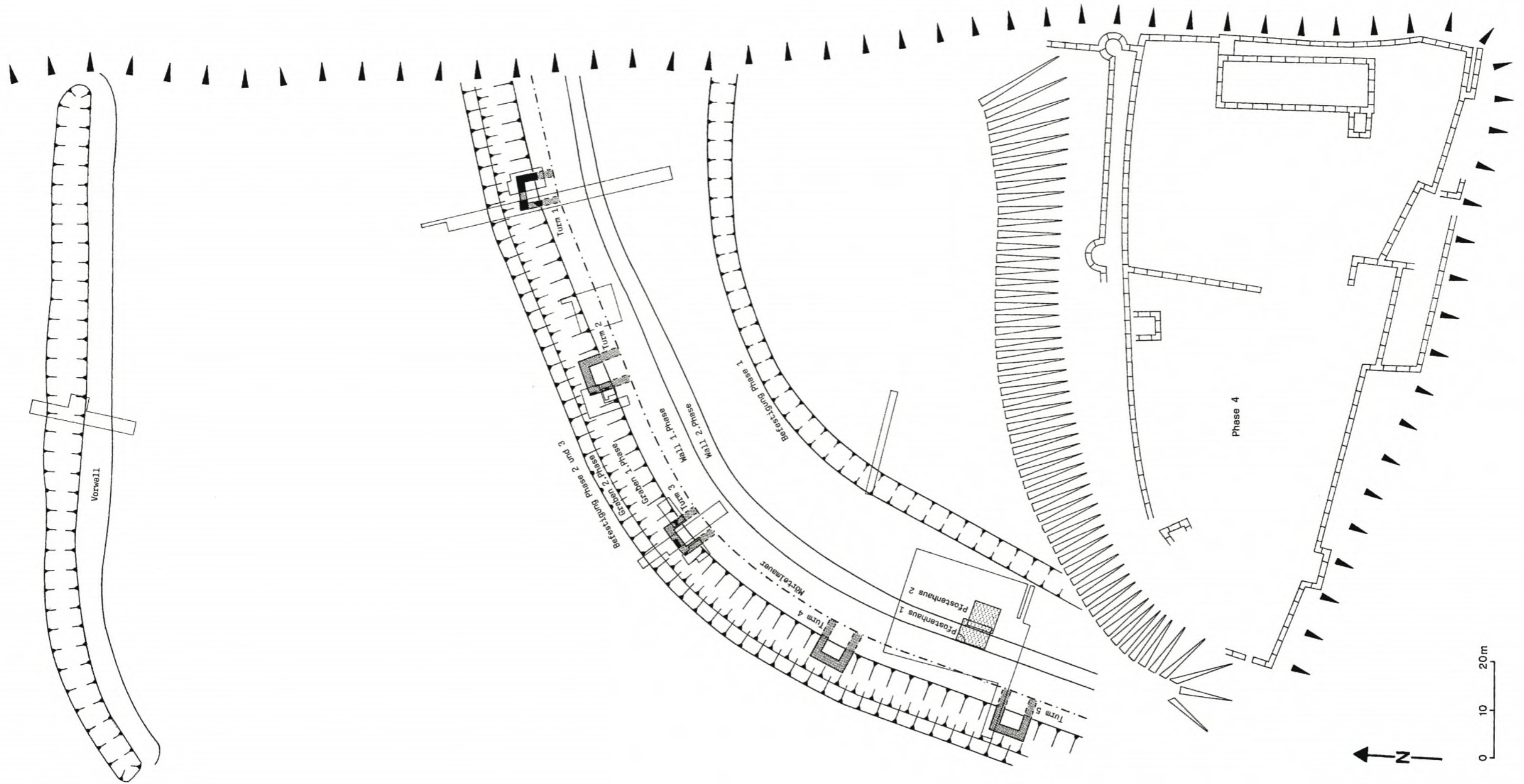

Karlbürg – Burg. Befestigungsphasen 1–4. Schwarz: erhaltene Bausubstanz; gerastert: rekonstruierte Bauten (zu den Grabungsflächen vgl. Taf. 1 u. 2).

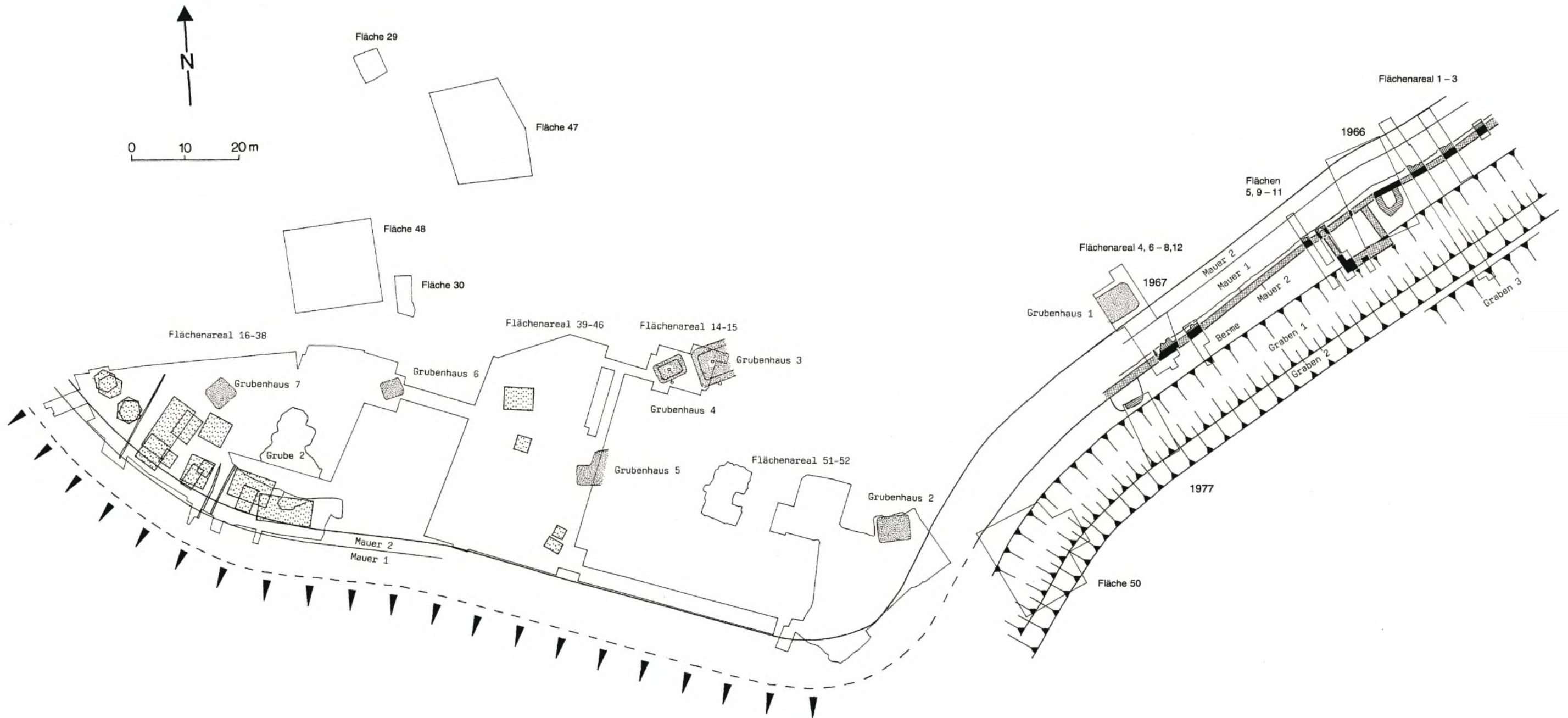

Roßtal. Plan der Befestigungsphasen mit Innenbebauung (vgl. Taf. 98). Pfostenhäuser: hell gerastert, unbeziffert (vgl. Abb. 39; Taf. 111-113); Grubenhäuser: dunkel gerastert, beziffert (vgl. Taf. 114-123.A). ▨ Türme erbaut nach 1000 n. Chr. ▩ Trockenmuerfront Mauer 1. ■ Mörtelmuerfront Mauer 2.

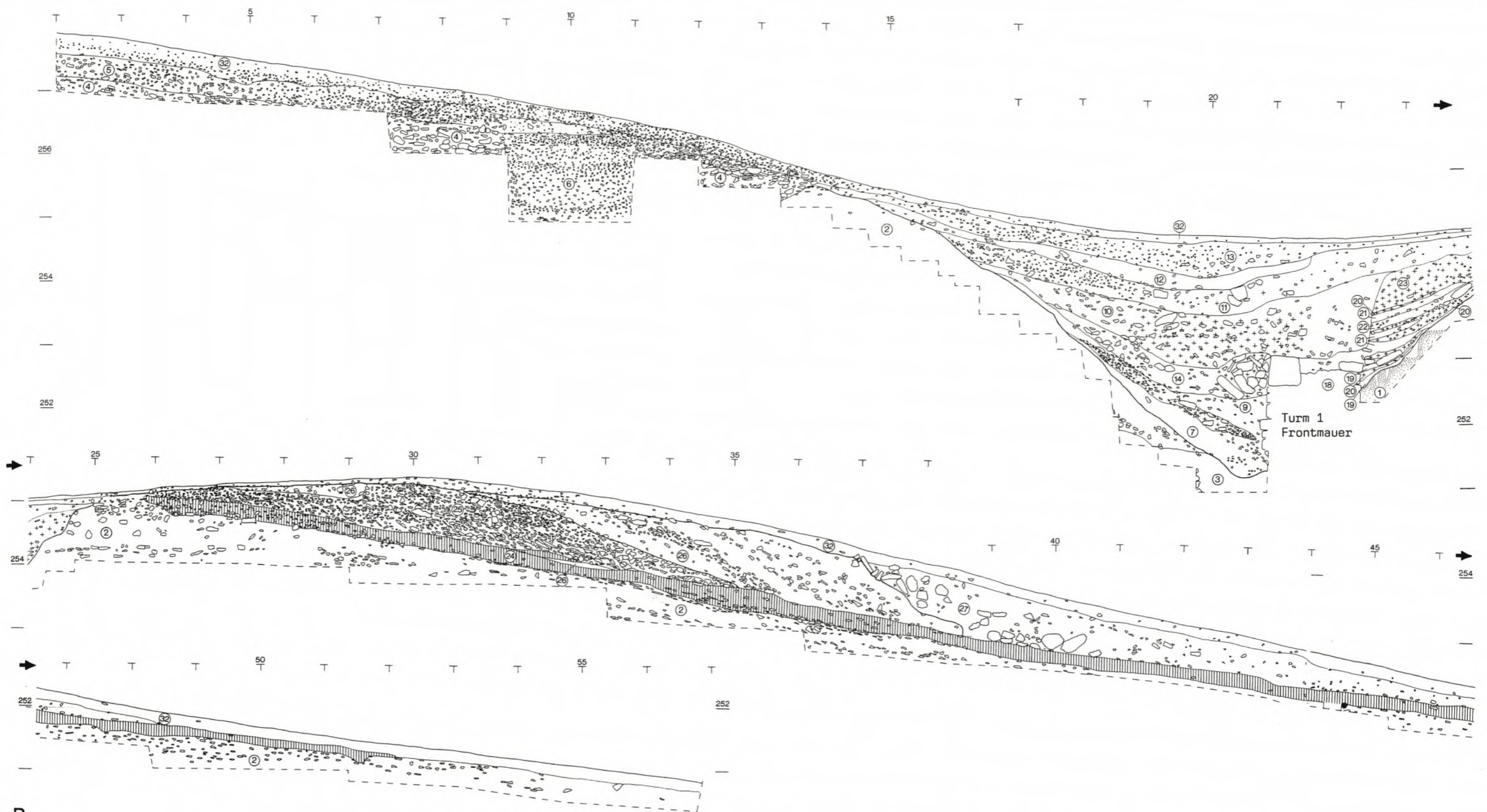
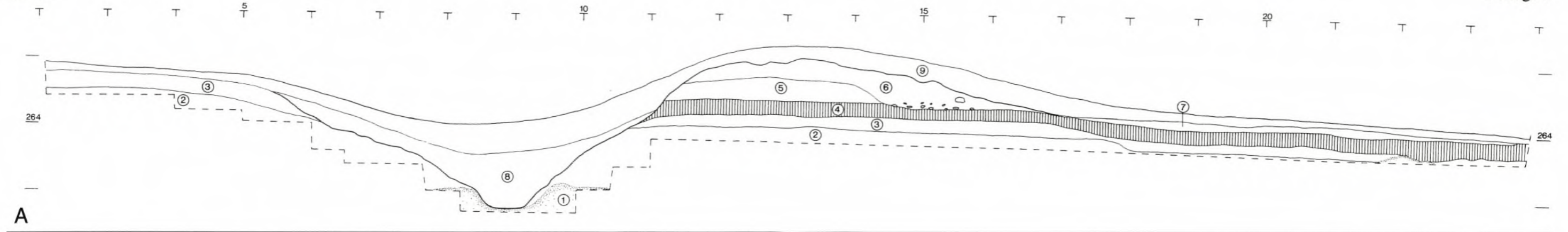

B

Karlburg – Burg. A Vorwall in Fläche 1, Profil 2, von Westen gesehen. – B Befestigung in Fläche 2 mit Turm 1, Profil 3, von Osten gesehen (vgl. Beil. 1; Taf. 2 u. 3).

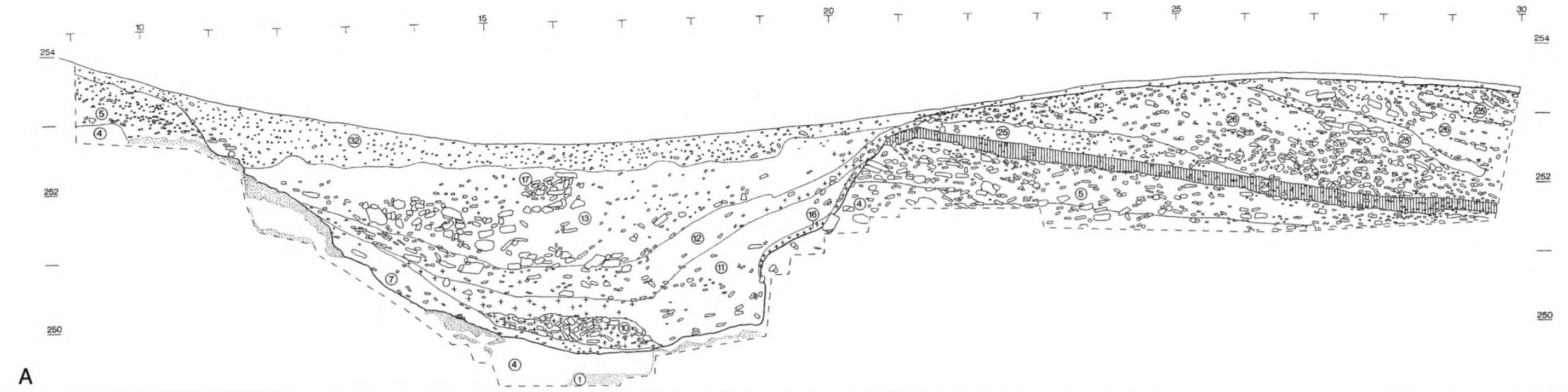

A

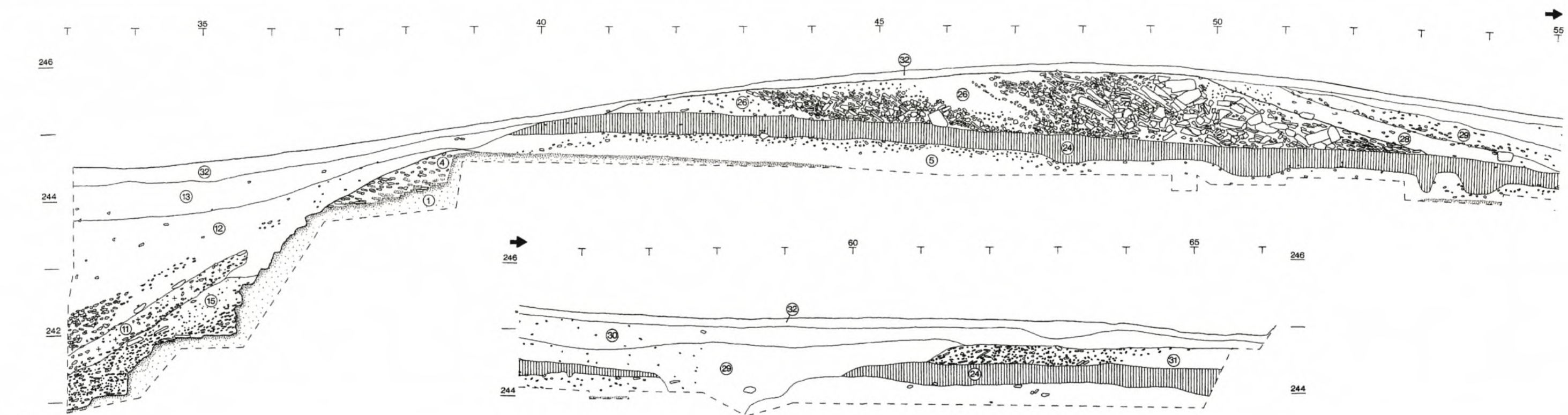

B

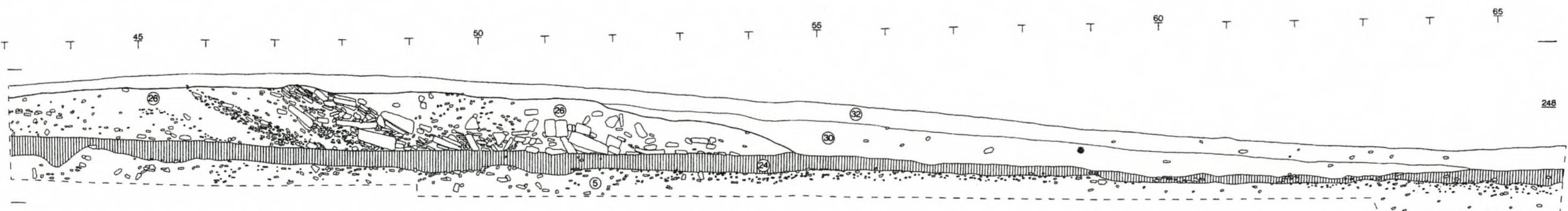

C

Karlbürg – Burg. A Fläche 5, Profil 9, von Südwesten gesehen. – B Flächen 4 und 11, Profil 8, von Süden gesehen (vgl. Taf. 249.2). – C Fläche 15, Profil 18, von Süden gesehen (vgl. Beil. 1; Taf. 2).

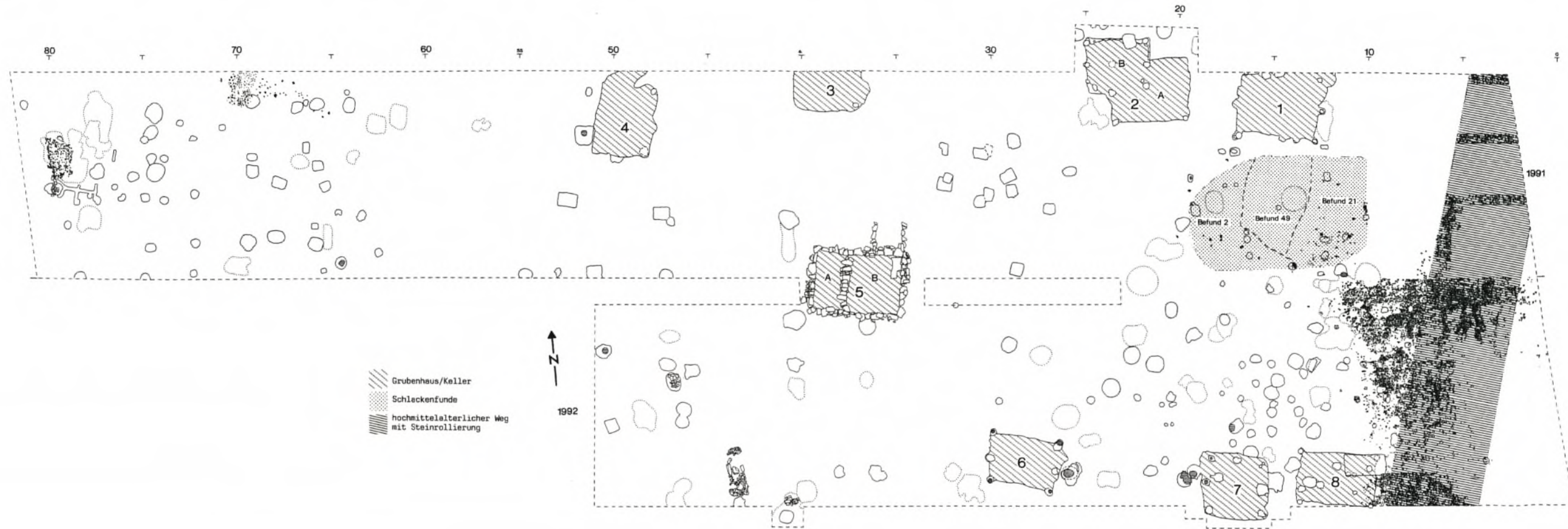

A

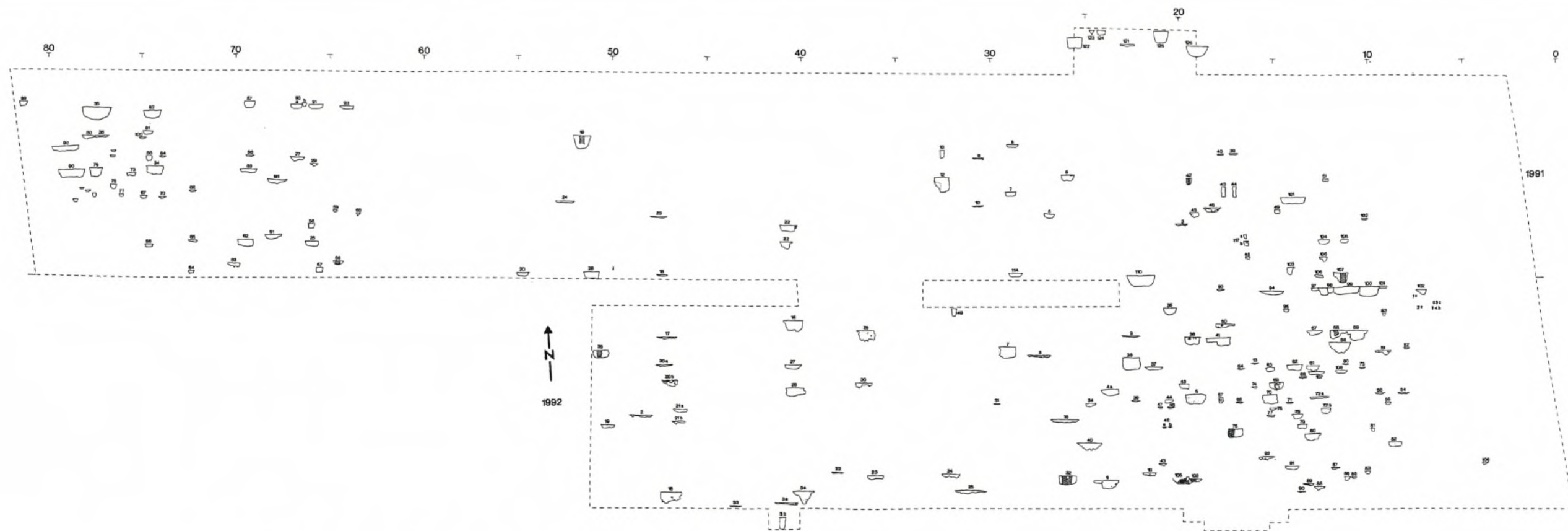

B

Karlburg – villa. A Plan der Grabungsflächen 1991 und 1992 mit Eintrag der Befunde aus den Plana 1–4 (vgl. Taf. 27–32). – B Pfostenschnittplan der Grabungsflächen 1991 und 1992.

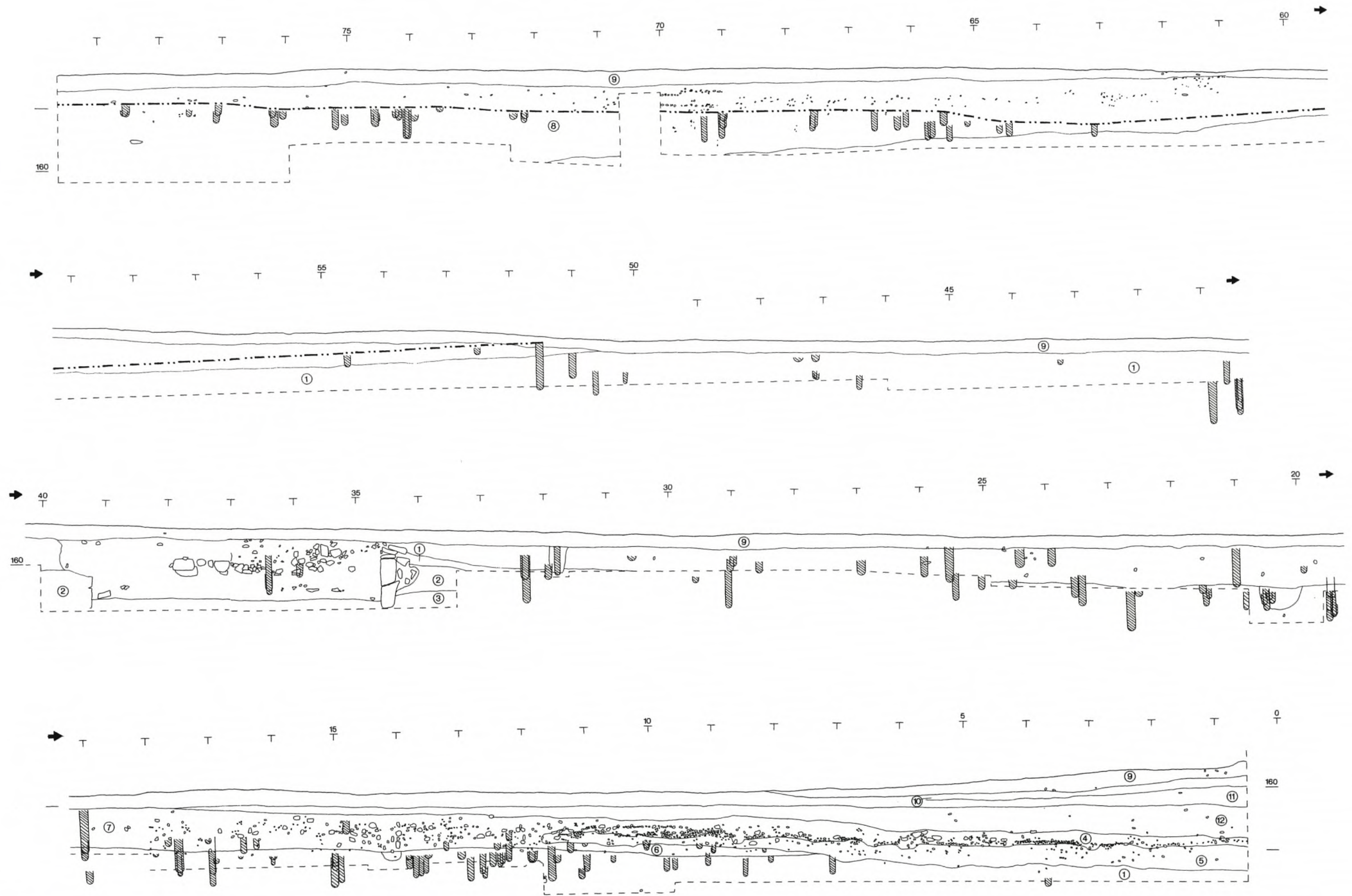

Karlburg – villa. Grabungen 1991 und 1992. Zusammengesetztes Profil aus Nordprofil 1992 (bis m 51) und Südprofil 1991 (bis m 79,7) mit schematischer Eintragung der Pfostengruben aus dem Planum (vgl. Beil. 5). Strich-Doppelpunkt-Linie: Mainseitenarm nach Aufgabe der Siedlung.



Roßtal. Bewehrung im Plateaubereich in den Flächen 1-3, 5, 9-11 und 1966 (vgl. Taf. 98-100; Beil 2).

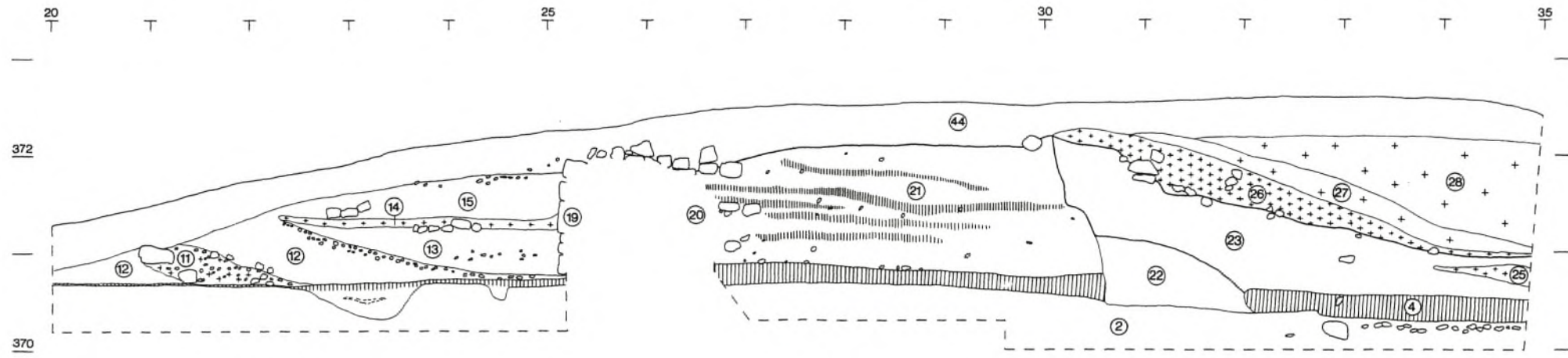

A

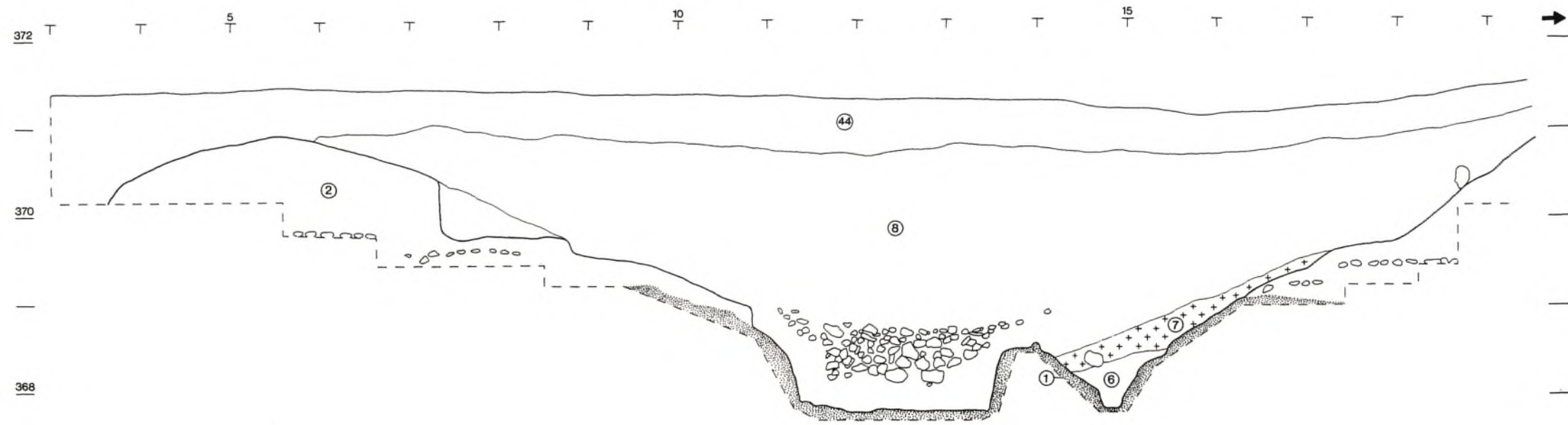

B

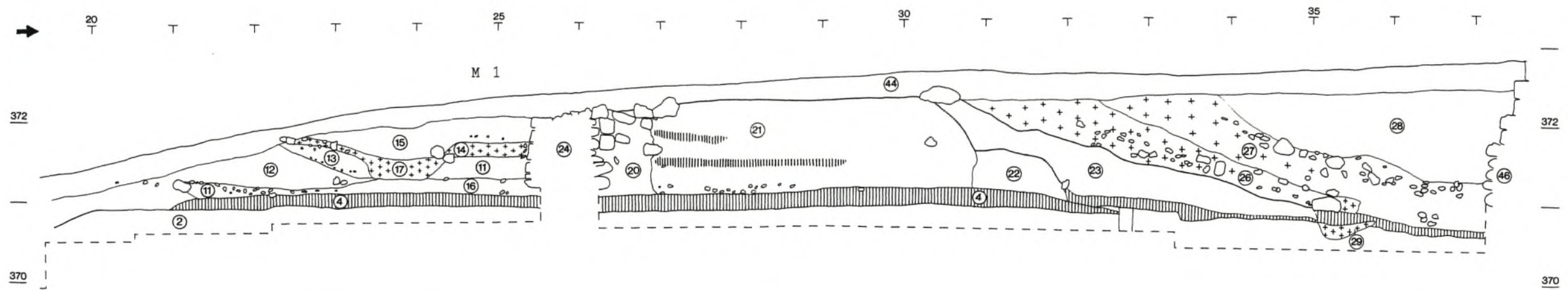

C

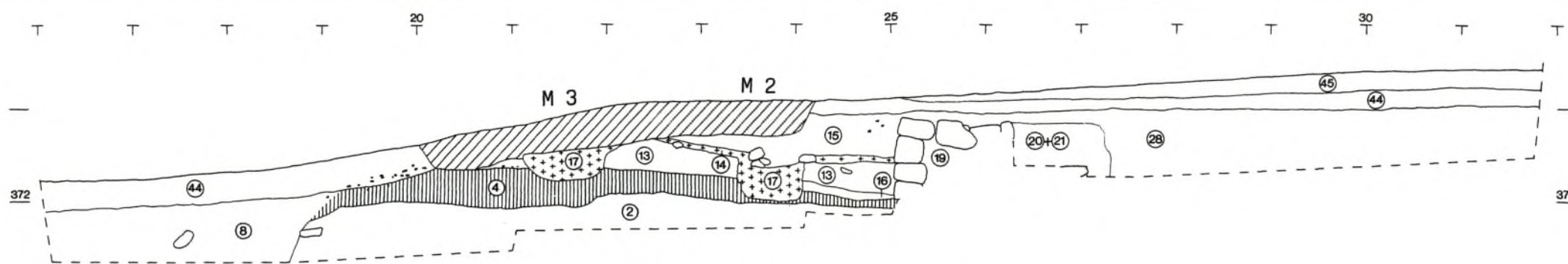

Roßtal. Plateaubereich. – A Fläche 1, Profil 1, von Nordosten gesehen. – B Fläche 3, Profil 3, von Nordosten gesehen. – C Fläche 5, Profil 5, von Nordosten gesehen (vgl. Taf. 98; Beil. 7).

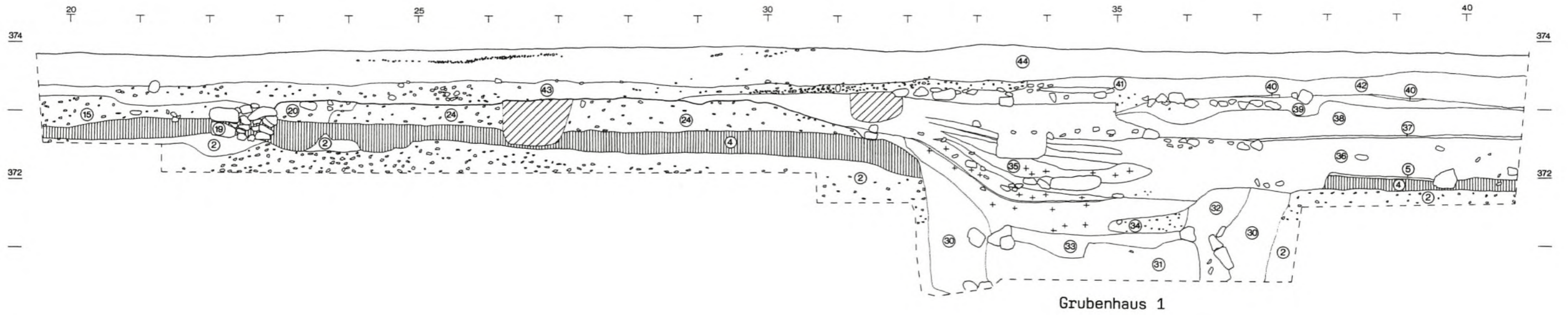

A

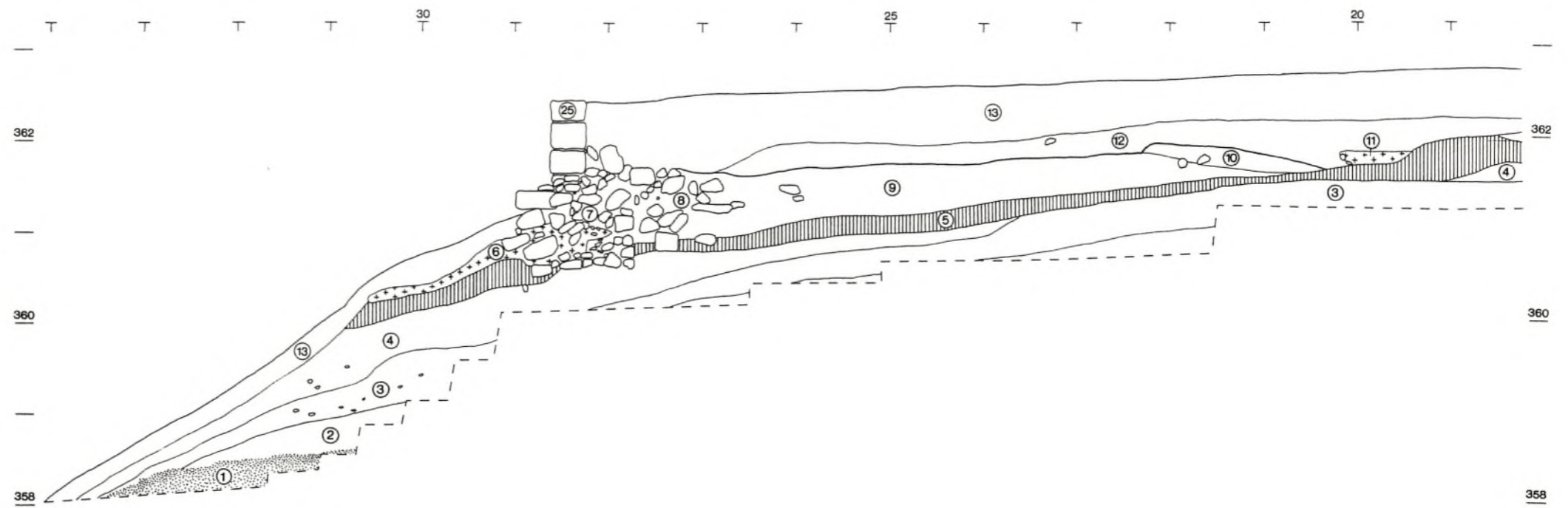

B

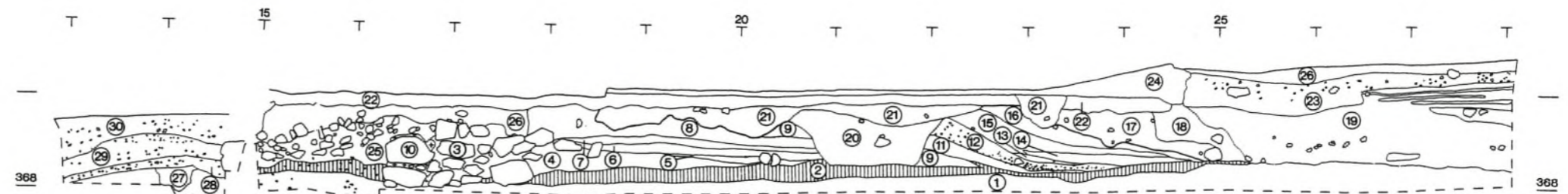

C

Profil 1

Profil 2

Roßtal. Spornbewehrung. – A Fläche 4, Profil 12, von Nordosten gesehen (vgl. Taf. 101). – B Fläche 13, Profil 19, von Westen gesehen. – C Fläche 53, Profile 1 und 2, von Nordwesten gesehen (vgl. Taf. 98).

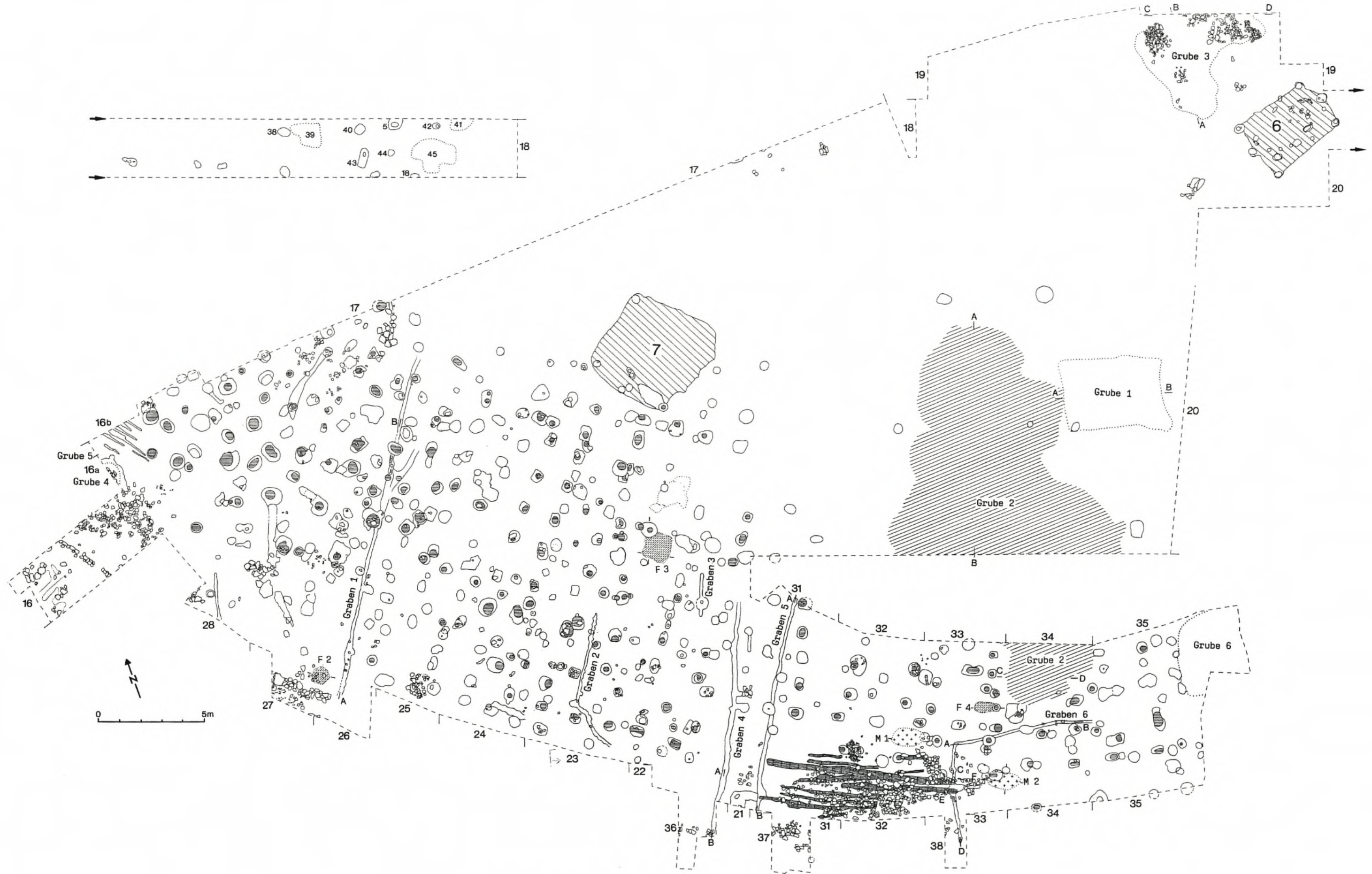

Roßtal. Plan der Flächen 16-28, 31-38 (vgl. Tafel 98; 109-110; Beil. 11; Abb. 39-40).

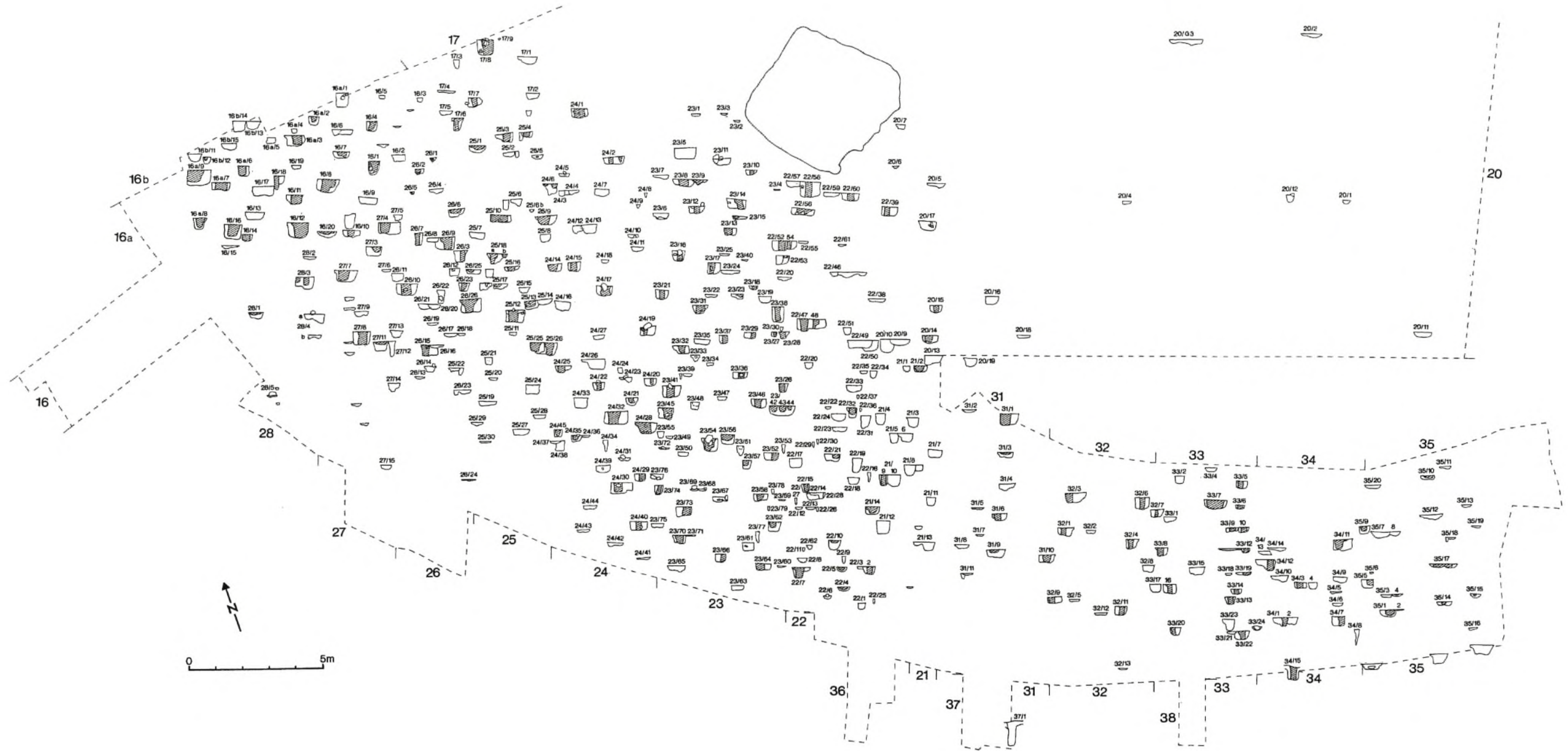

Roßtal. Pfostenschnittplan der Flächen 16-17, 20-28, 31-38 (vgl. Beil. 10).

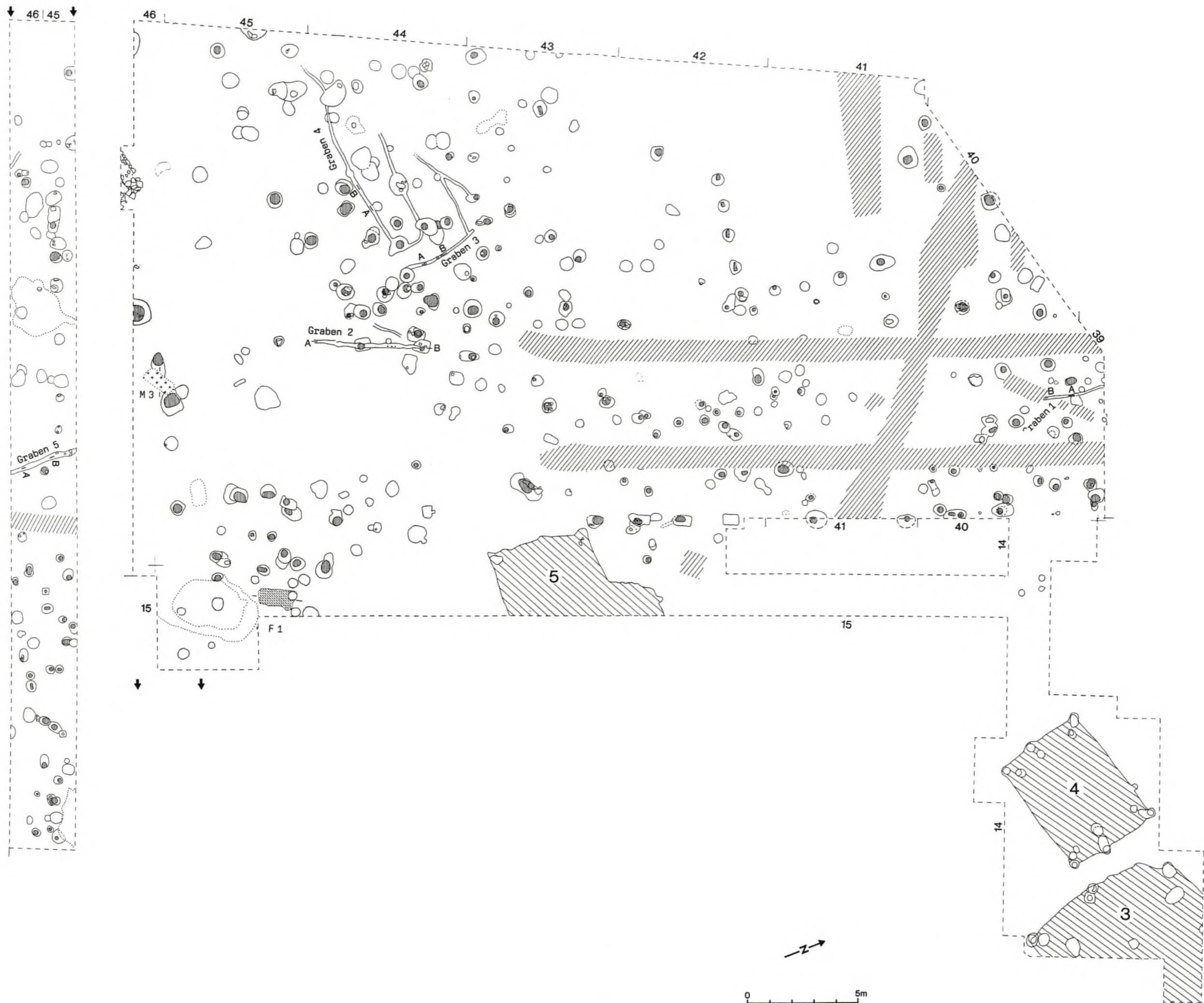

Roßtal. Plan der Flächen 14, 15, 39-46 (vgl. Taf. 98; 118; 120-121; Beil. 13; Abb. 38).

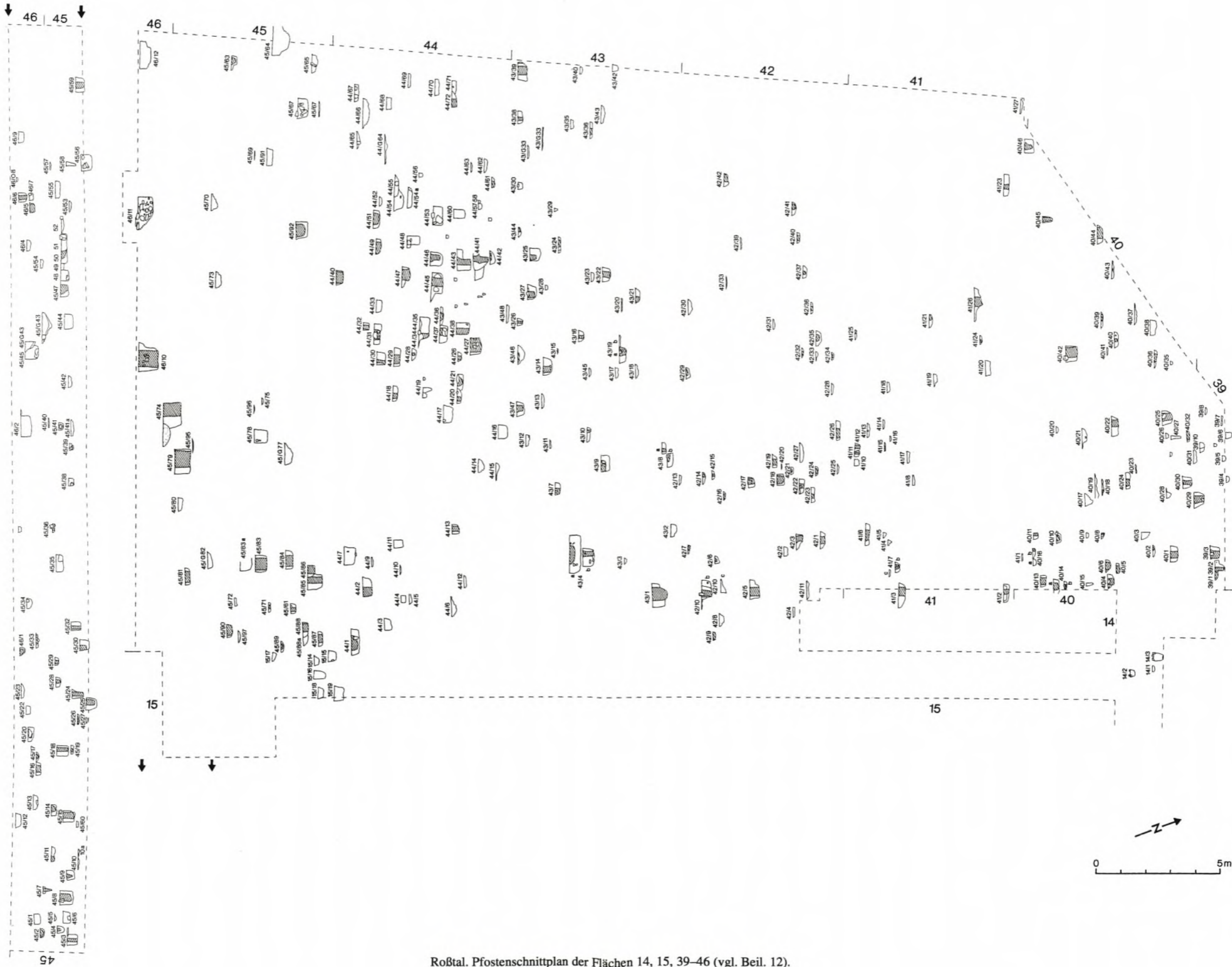

Roßtal. Pfostenschnittplan der Flächen 14, 15, 39-46 (vgl. Beil. 12).



Roßtal. Plan der Flächen 51 und 52 (vgl. Taf. 98; 107; 116–117; Beil. 15; Abb. 37).

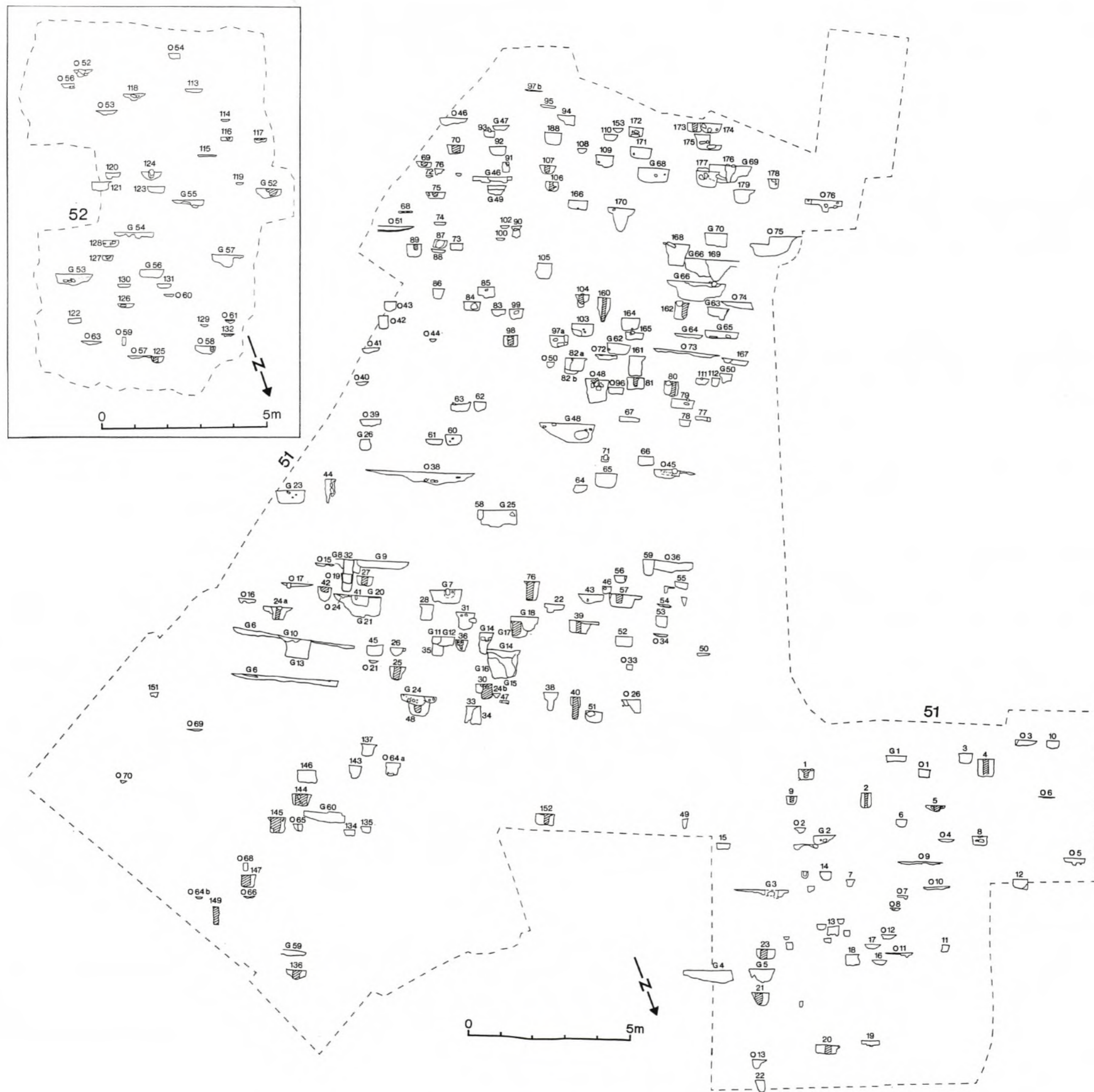

Roßtal. Schnittplan von Pfosten, Gruben (G) und Objekten (O) in den Flächen 51 und 52 (vgl. Beil. 14).



Oberammerthal. Vorkurg. Flächenplan und Planum der Flächen 51-58, 60-64, 66-71 (vgl. Taf. 201; 205-209; Abb. 58).

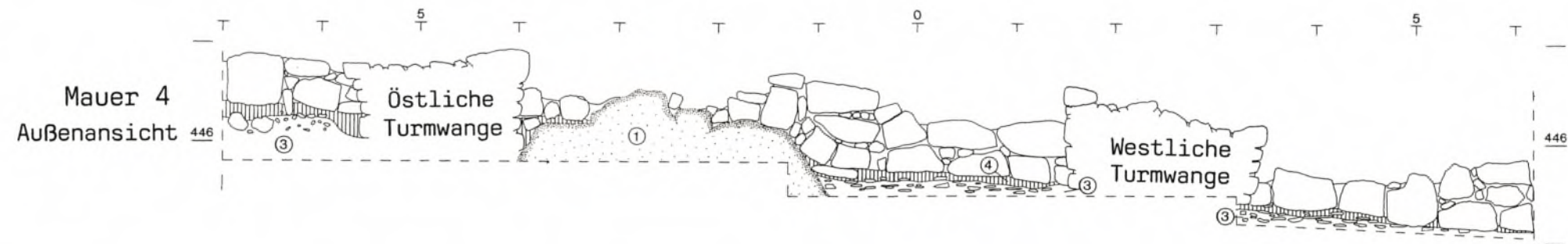
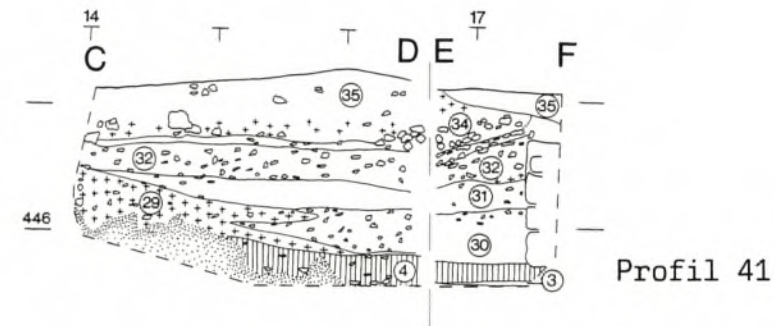
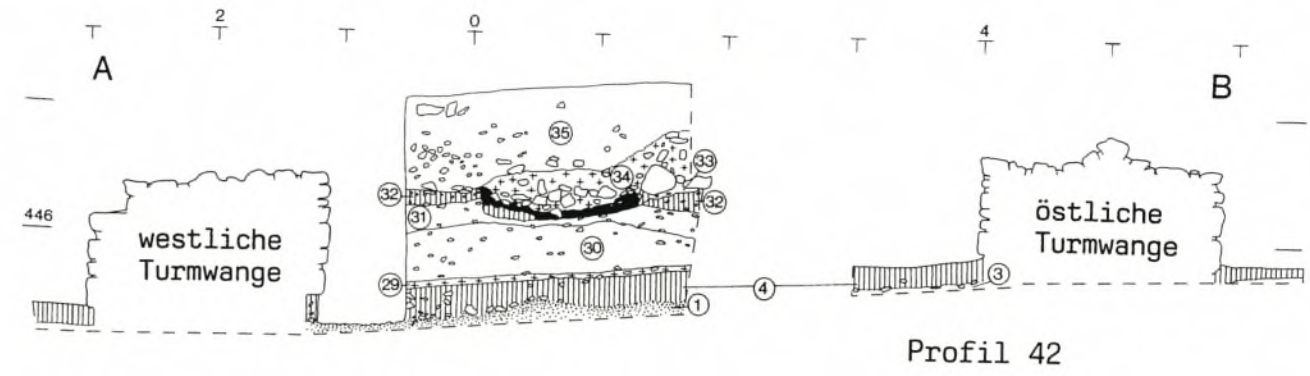
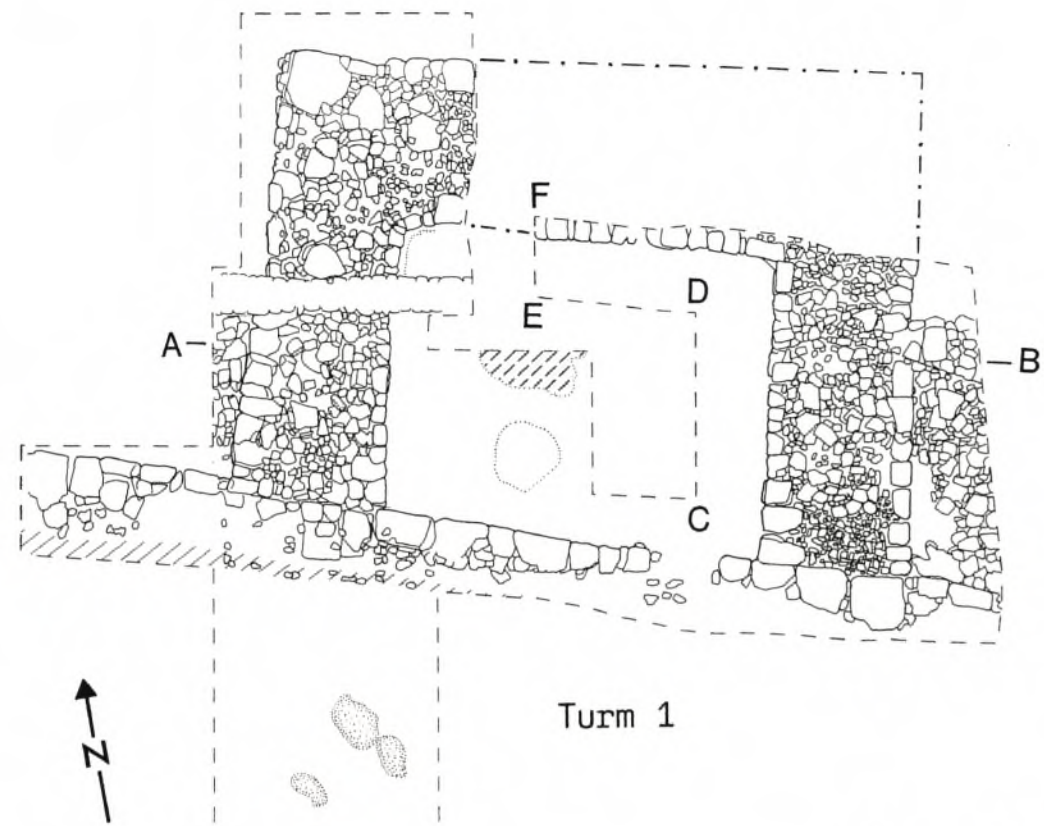

Außenansichten

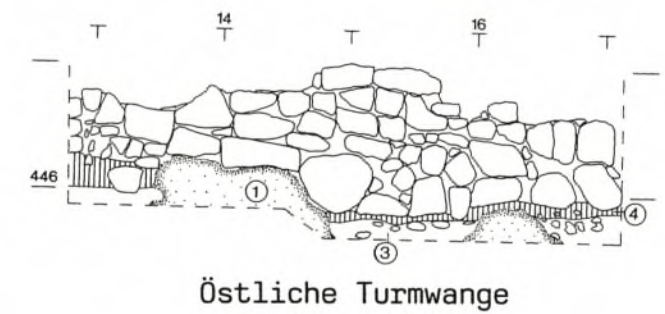
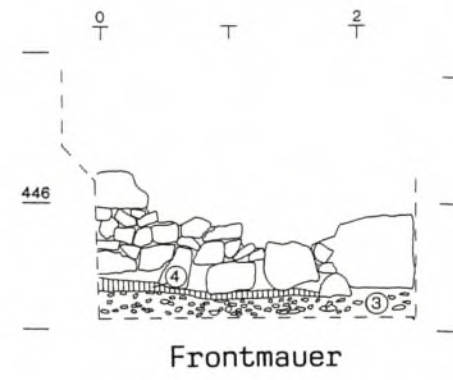
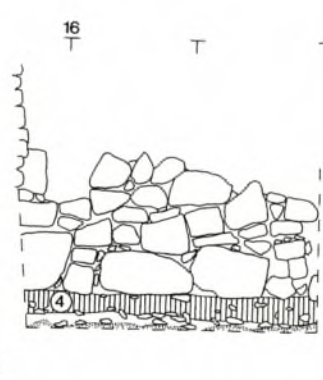
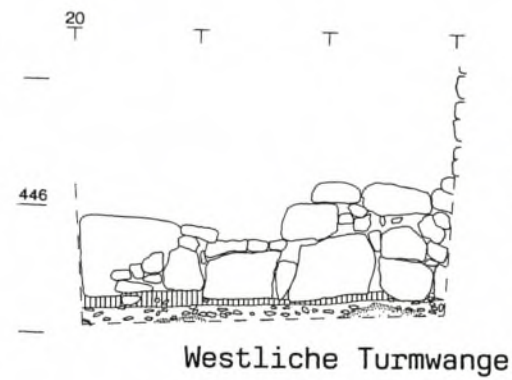

Innenansichten

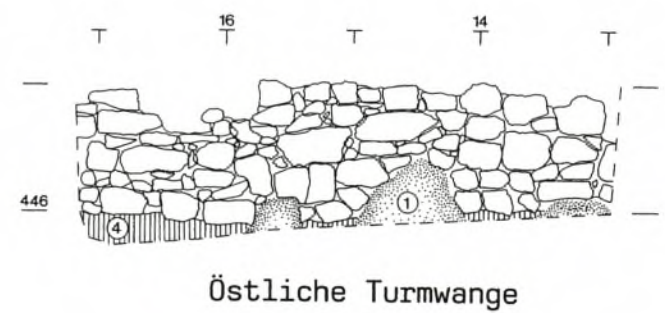
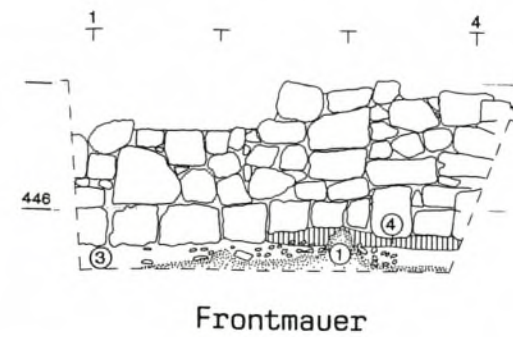
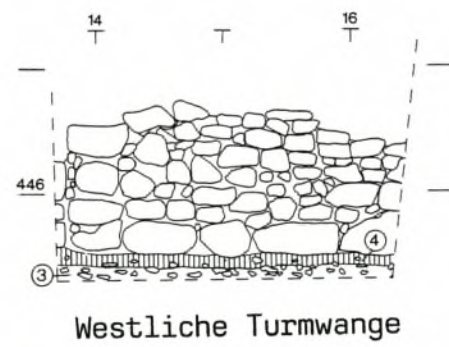



Außenansichten

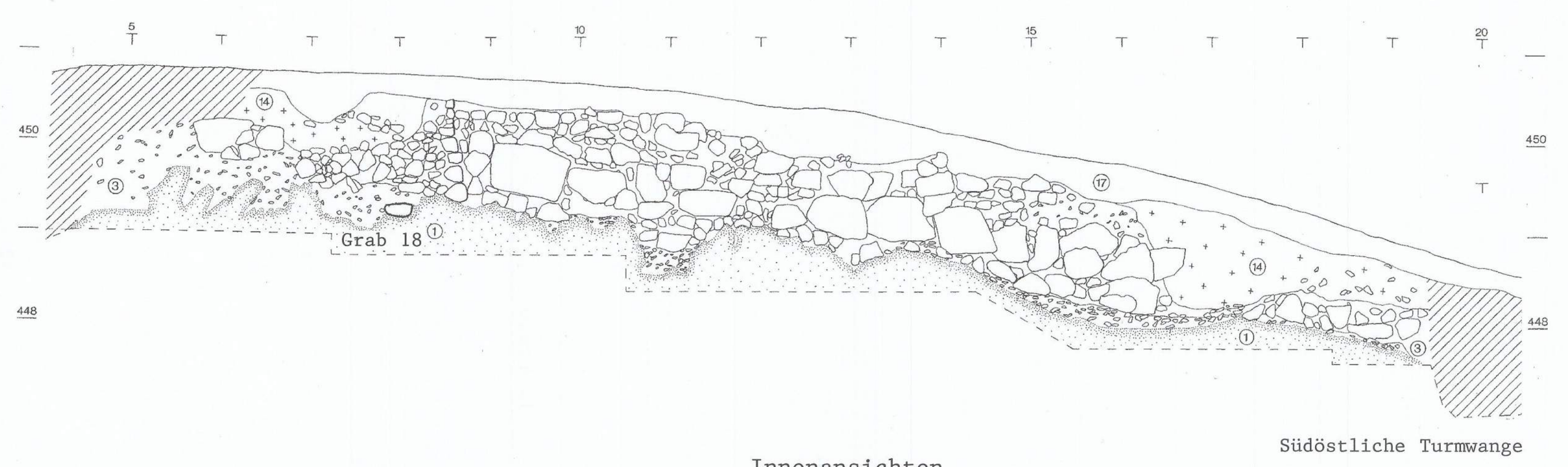
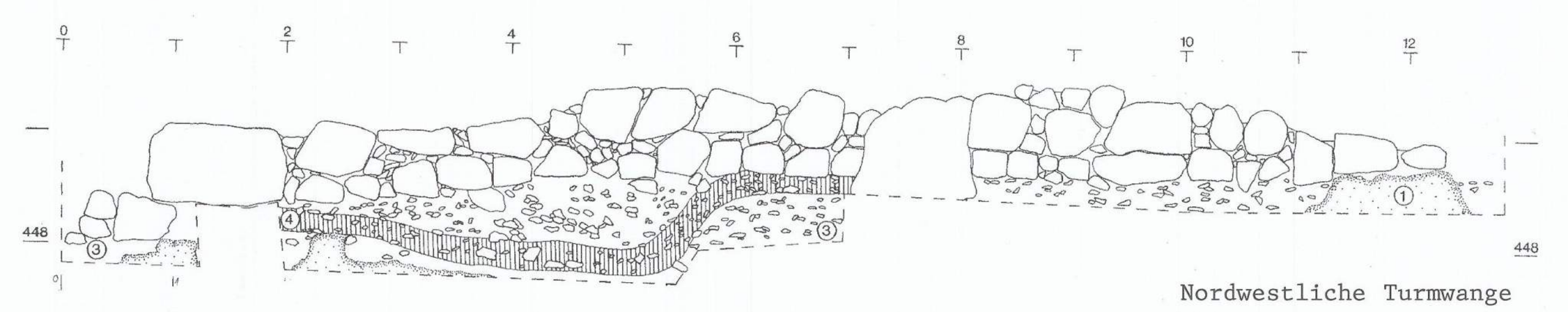
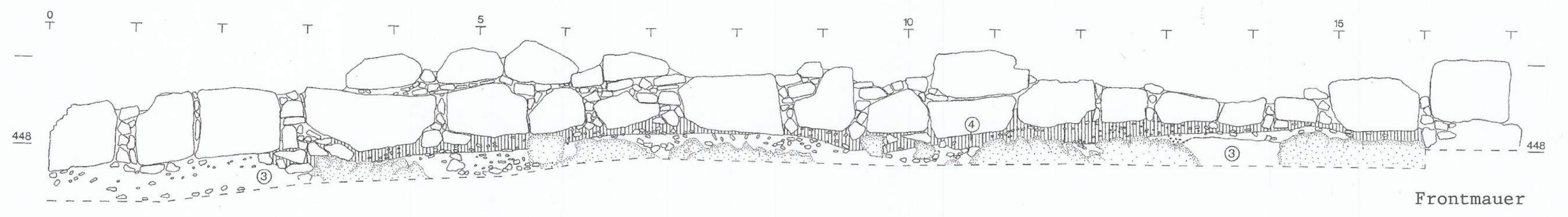

Innenansichten

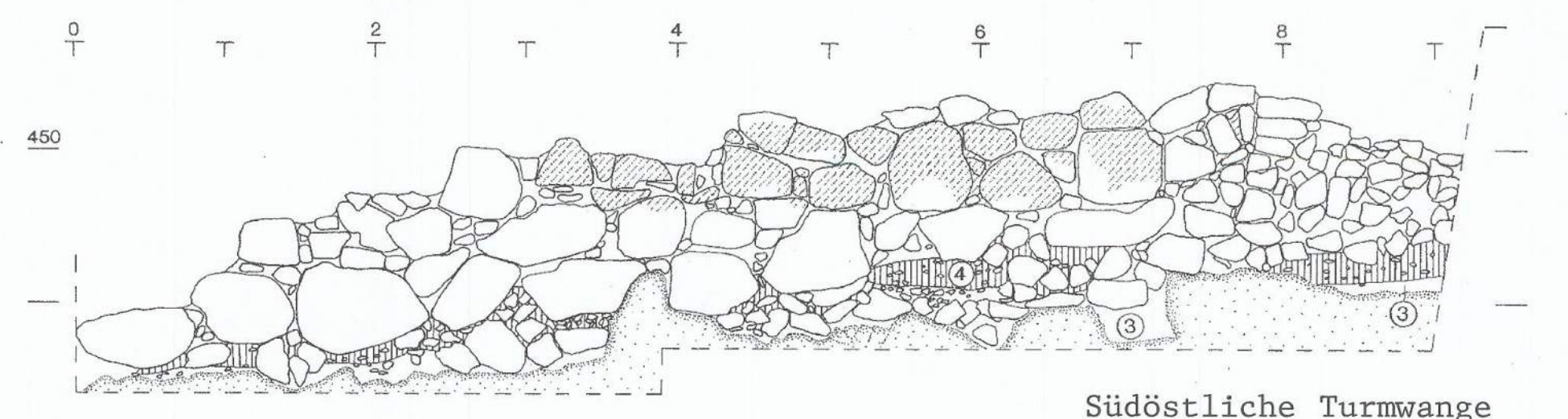
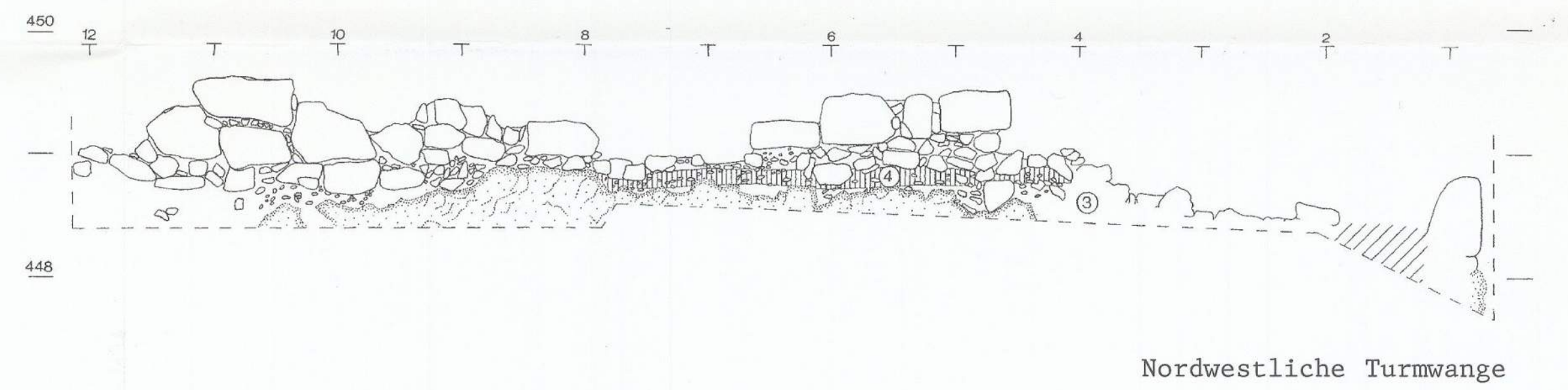
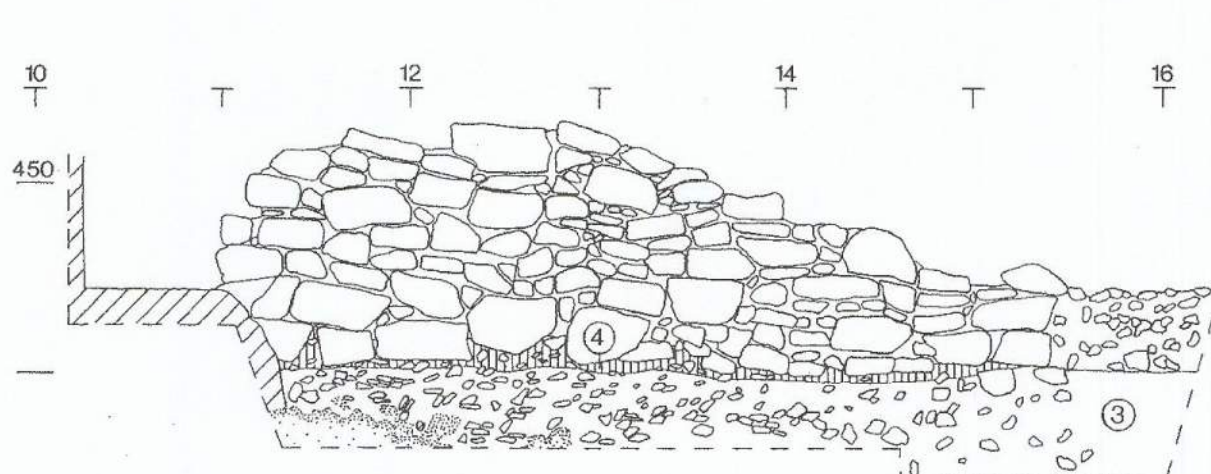
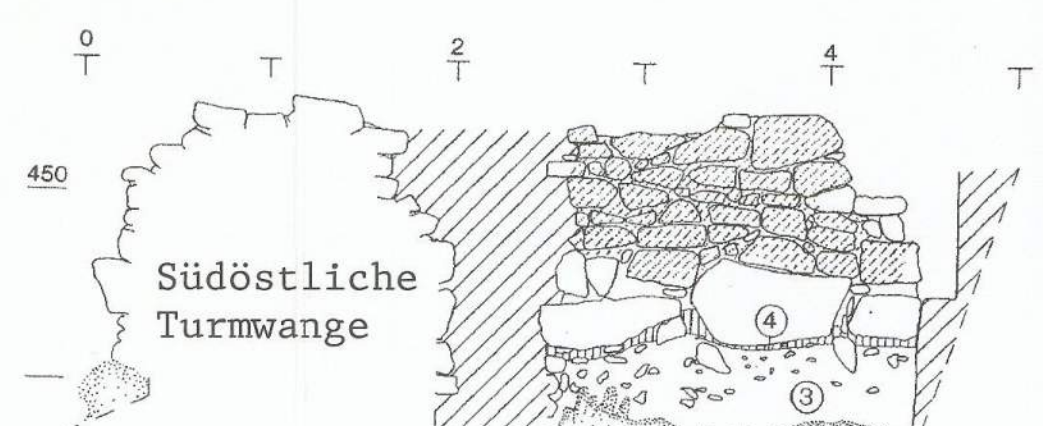
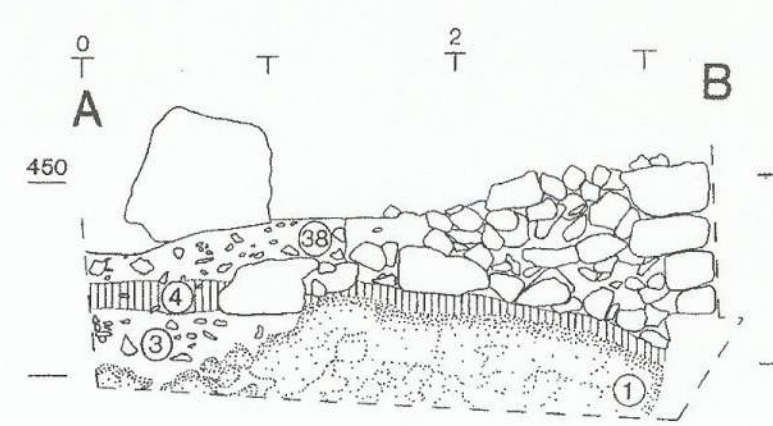
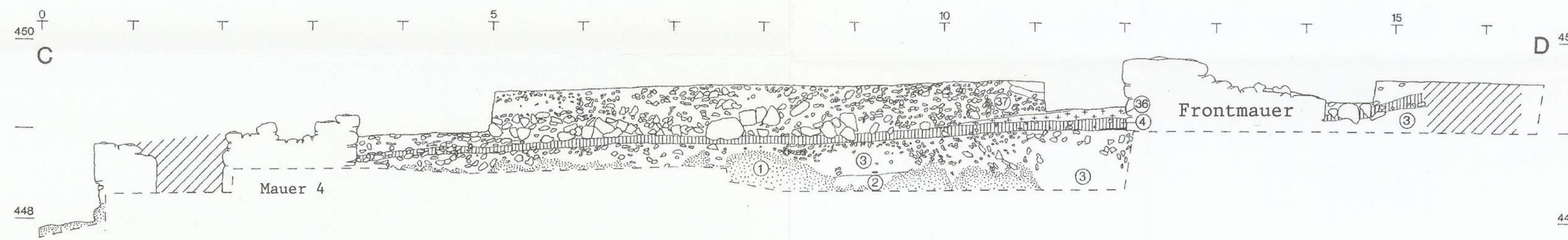
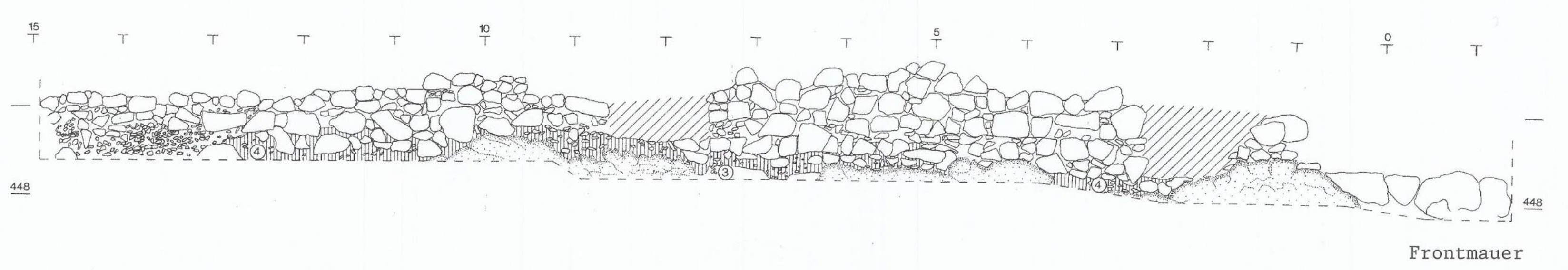



Oberammerthal. Hauptburg und Hofbezirk im Nordwesten. Flächenplan und Planum der Flächen 1, 3, 4, 6-8, 10-12, 48 und 76 (vgl. Taf. 203; Abb. 59).

Außenseite

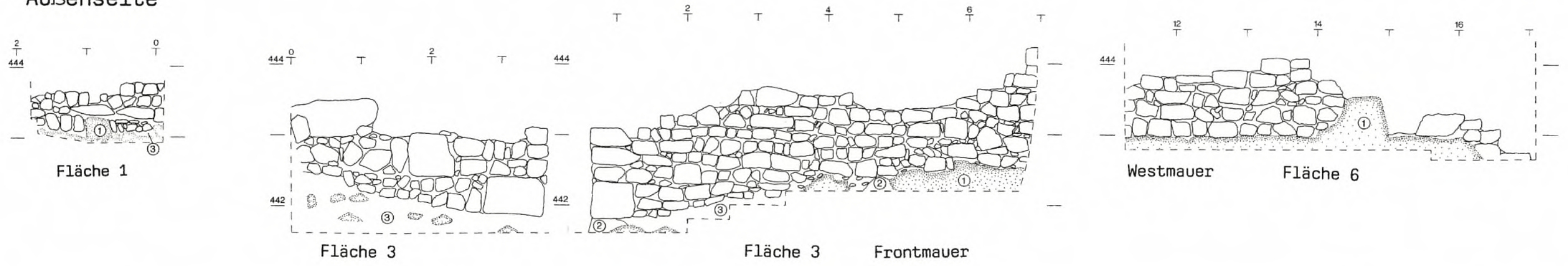

Innenseite

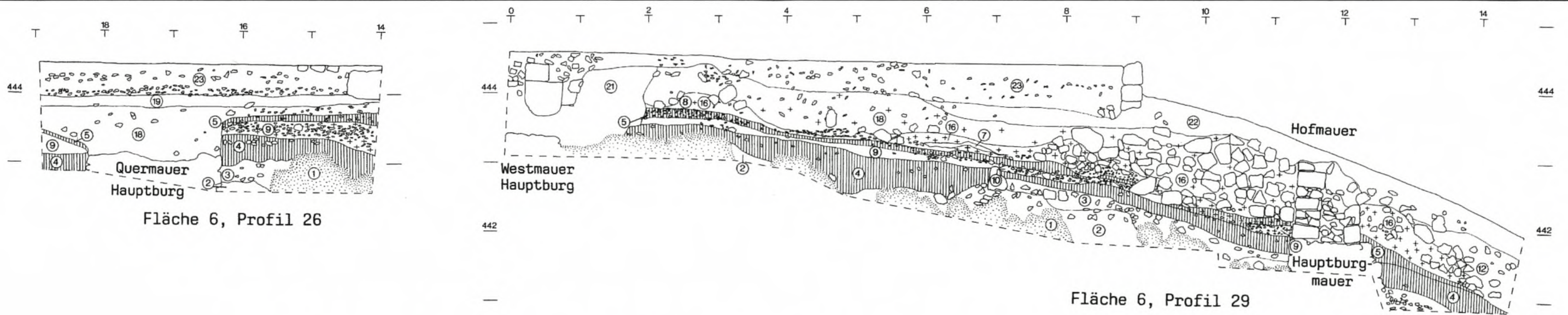
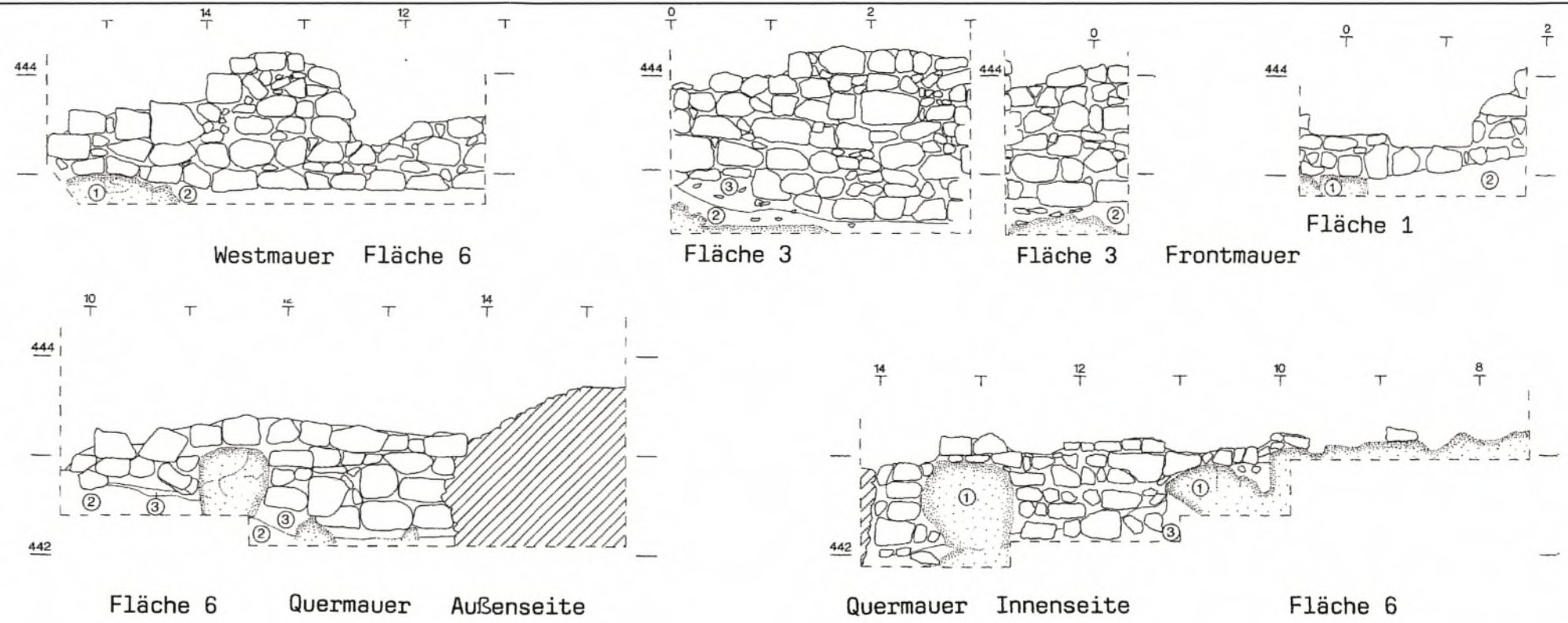

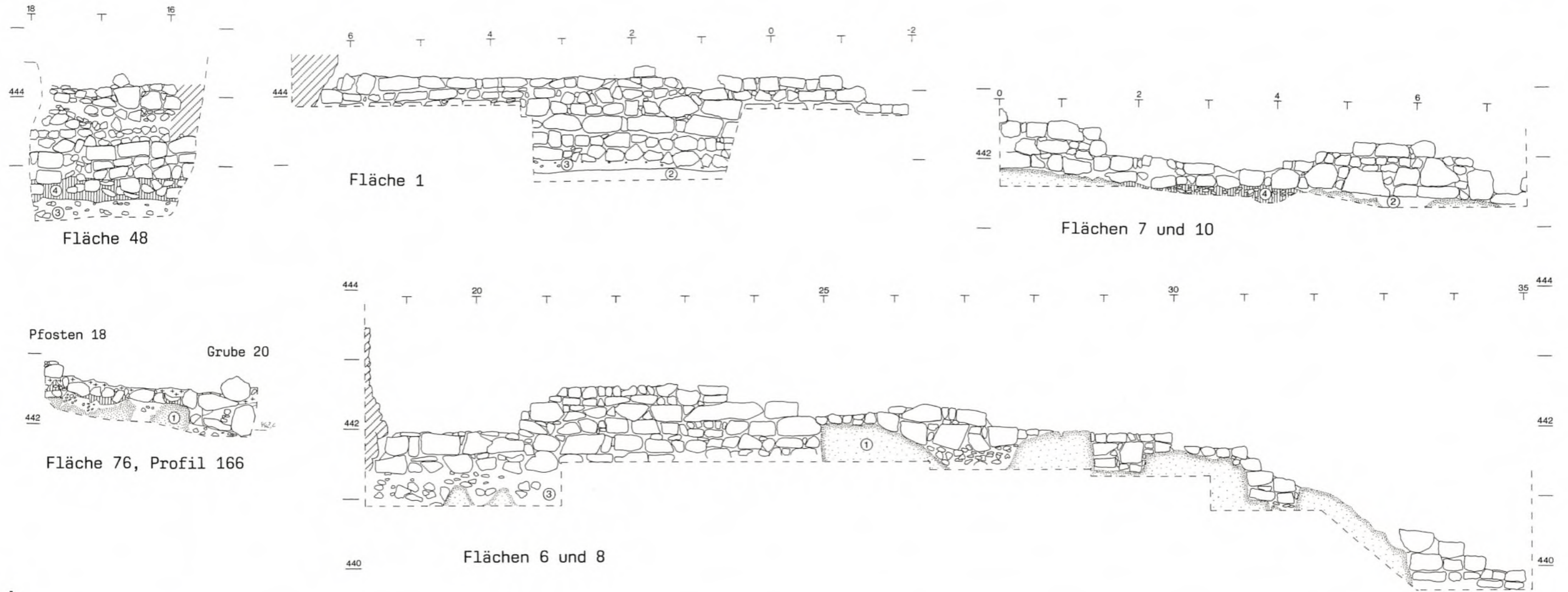

A

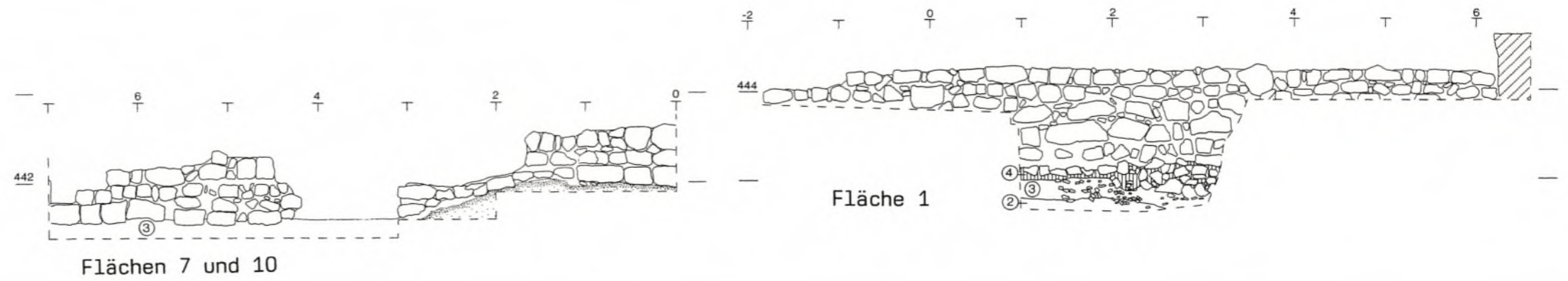

B

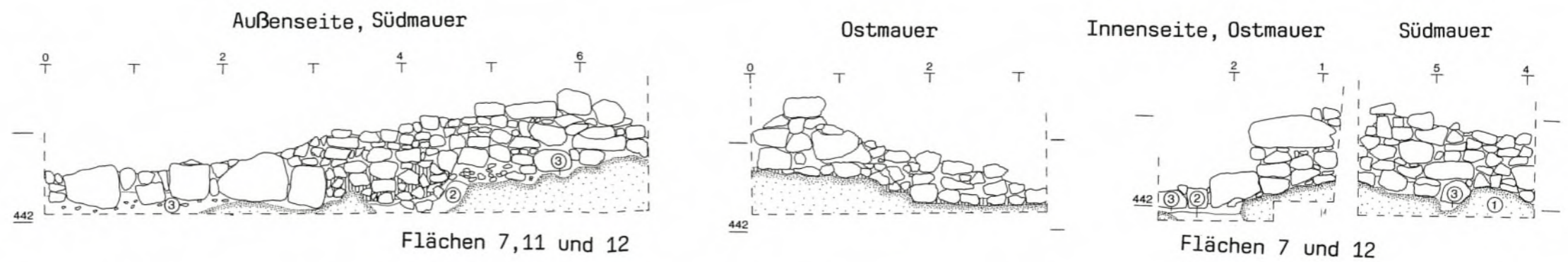

C

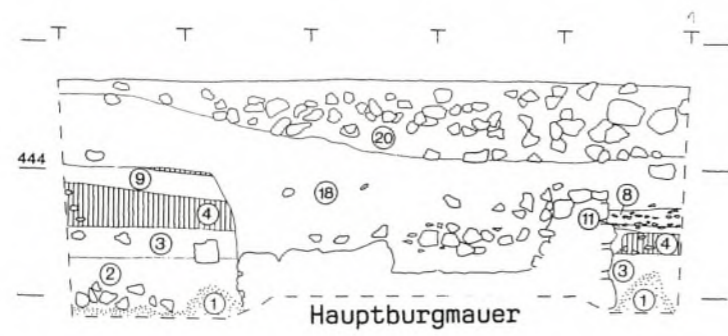

Fläche 1, Profil 4

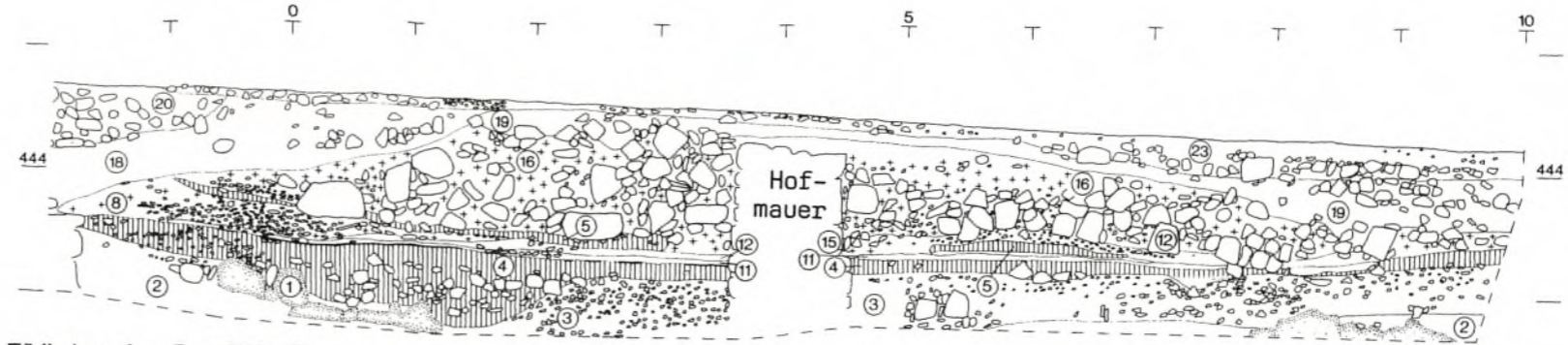

Fläche 1, Profil 2

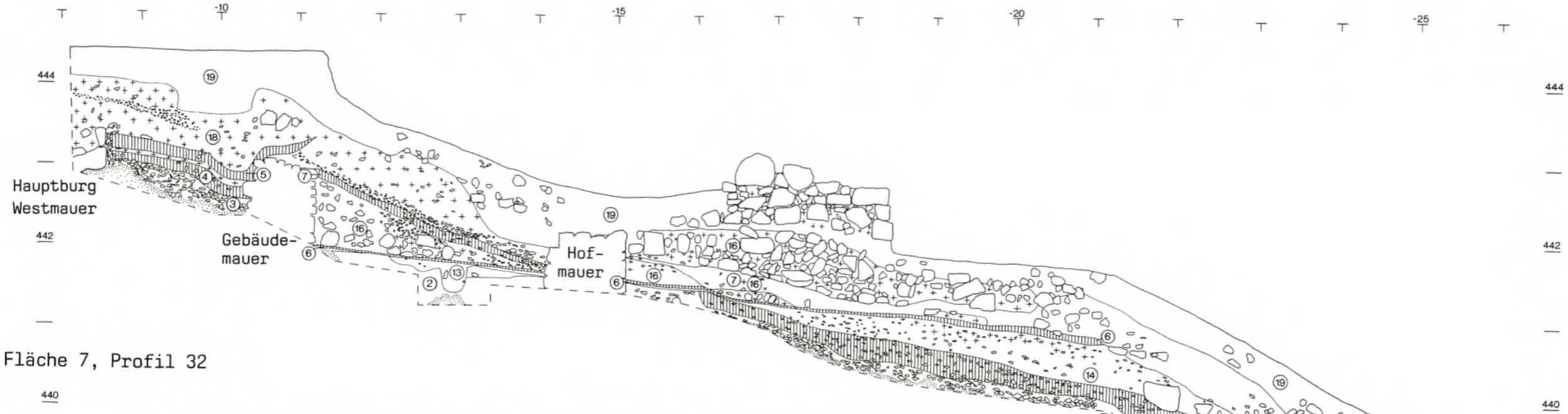

Fläche 7, Profil 32

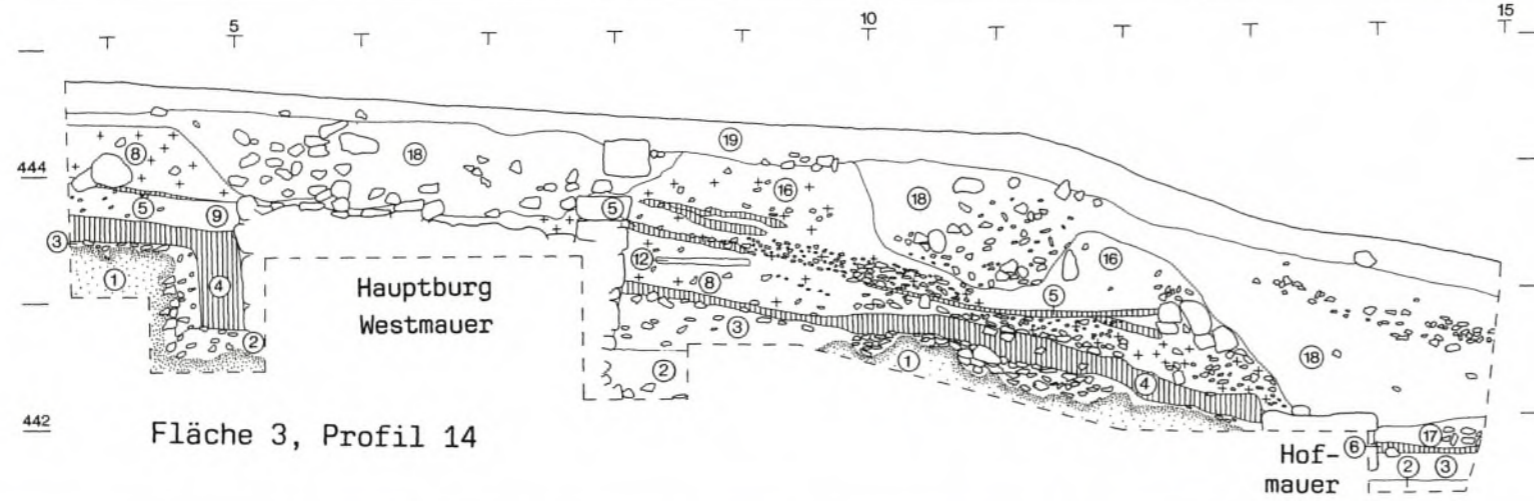

Fläche 3, Profil 14

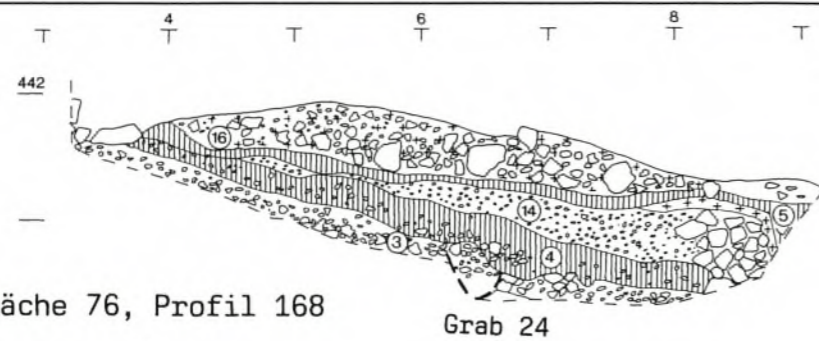

Fläche 76, Profil 168

Grab 24

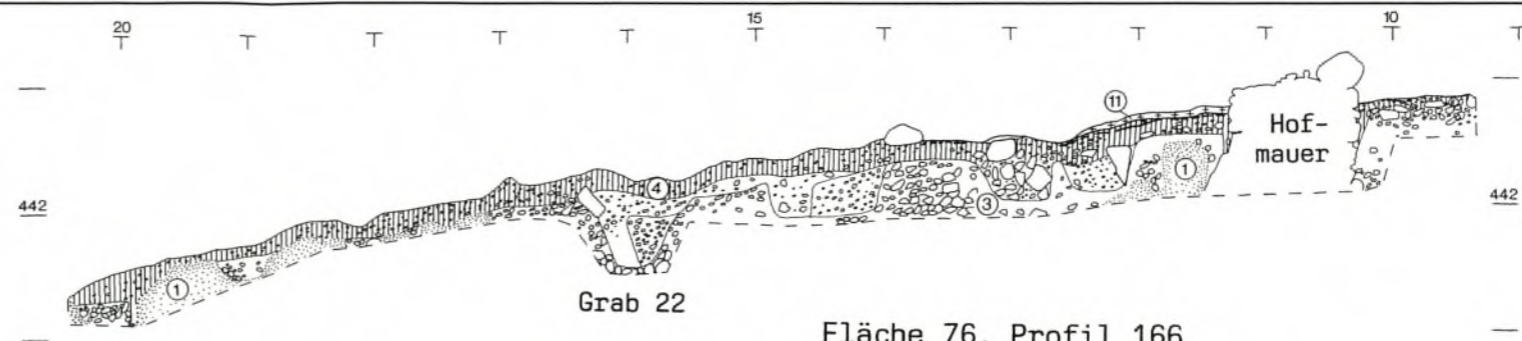

Grab 22

Fläche 76, Profil 166

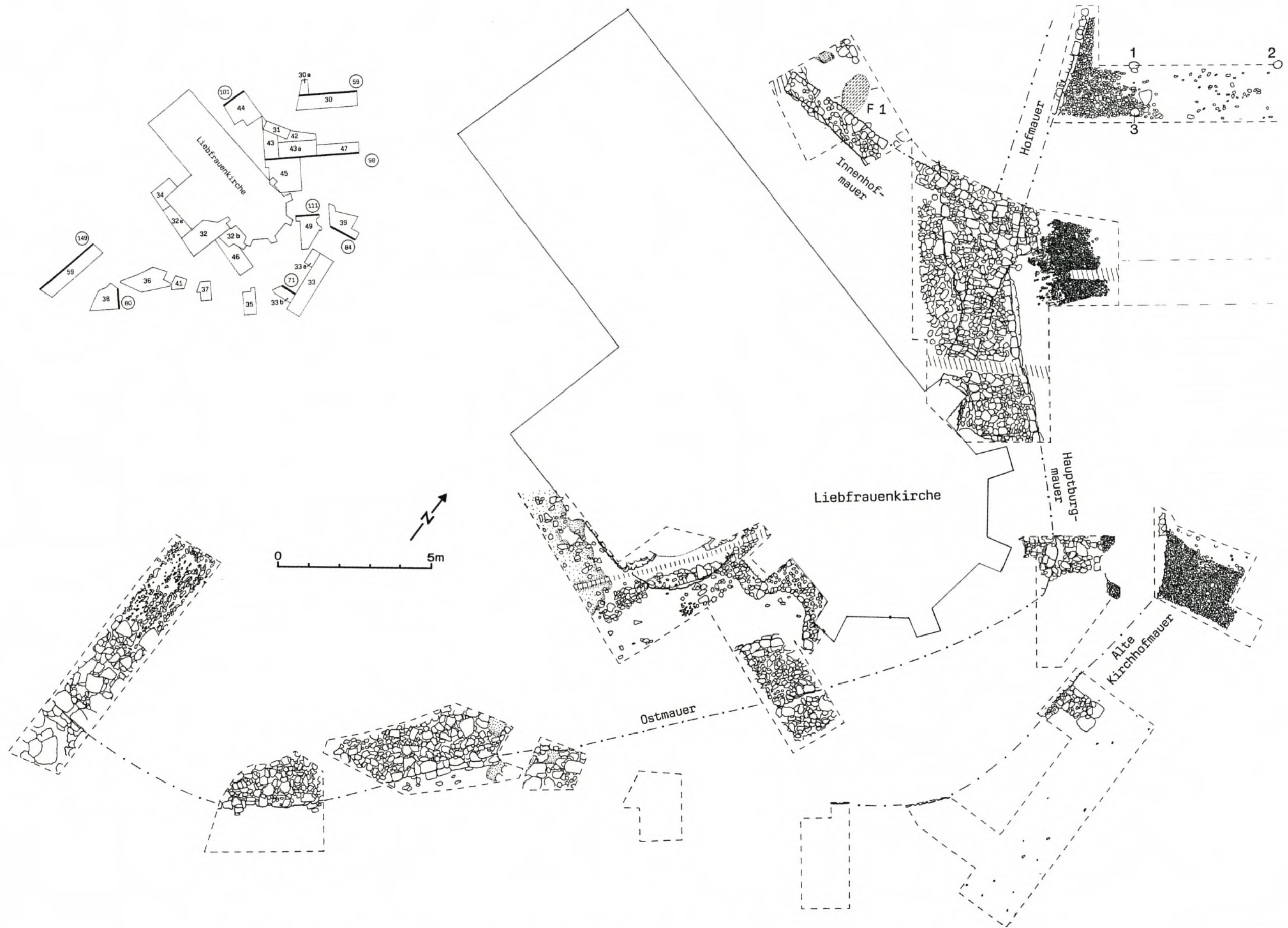

Oberammerthal. Hauptburg und Hofbezirk im Südosten. Flächenplan und Planum der Flächen 30–39, 41–47 und 59 (vgl. Taf. 203; 211; 213–215; Abb. 59).

